

Milwaukee®

Nothing but **HEAVY DUTY.**™



2019/20

A VÁSÁRLÓK IGÉNYEINEK, VALAMINT A PIACI KÖVETELMÉNYEKNEK MEGFELELŐ,
„NOTHING BUT HEAVY DUTY” ELEKTROMOS KÉZISZERSZÁM
 FEJLESZTÉS ÉS GYÁRTÁS CSAK EGY RÉSZE A **MILWAUKEE®** ÍGÉRETÉNEK.

Nap mint nap szüksége van szerszámaira, ezért a Milwaukee® által gyártott összes szerszámnál biztosítottuk az egyszerű és gyors karbantartást.

Gyárainkat minden szerszám komplett dokumentációs csomaggal hagyja el, amely tartalmazza a részletes használati utasításokat, az ügyfélszolgálati központjaink címlistáját, valamint a biztonsági előírásokat.

A Milwaukee® világszerte megtalálható ügyfélszolgálati hálózattal rendelkezik. Amennyiben problémája merülne fel és azonnali, rövid időn belüli támogatást igénylő segítségre lenne szüksége, szolgáltató központjaink és szervizeink állnak rendelkezésükre.

A globális műszaki szakértői hálózatunknak köszönhetően a végfelhasználók igényeit és követelményeit megosztjuk a cégcsoportunkon belül, és ez előnyösen befolyásolja az új termékek fejlesztését is.

A sok év folyamán megszerzett szaktudásunknak és szakértelmünknek köszönhetően gyors és hatékony professzionális szervizszolgáltatást nyújtunk.



A Milwaukee® arra törekszik, hogy gépei mind biztonságilag, mind kialakításukban megfeleljenek a nemzetközi és európai szabványoknak és irányelveknek. Az állandó kutatási és fejlesztési programoknak a célja, hogy megfeleljenek a piac jövőbeni igényeinek, mind szabályozási, mind hatékonysági követelményeinek. A Milwaukee® tagja az EPTA-nak (Európai Kéziszerszám Egyesület) és büszke arra, hogy a szervezet által jóváhagyott összes mérési szabványnak megfelel.

TAPASZTALJA MEG A HEAVY DUTY KÜLÖNBSÉGET

**SZERSZÁMOK,
 AMELYEKET ARRRA
 TERVEZTEK, HOGY ÖN
 JOBBAN VÉGEZHESSE
 MUNKÁJÁT!**

A Heavy Duty a Milwaukee® számára több mint szlogen. Ez ígéret, hogy a legjobbat kínáljuk a professzionális felhasználók számára. A Milwaukee® mérnökei nem csupán szerszámokat terveznek. Úgy tervezik a szerszámokat, hogy azokkal a munkát jobban, gyorsabban, megbízhatóan és biztonságosan lehessen elvégezni.



www.milwaukeeetool.hu

**AHHOZ, HOGY ÉLVEZHESSE EXTRA GARANCIA
 AJÁNLATUNK ELŐNYEIT, NEM KELL MÁST TENNIE,
 MINT ON-LINE REGISZTRÁLNI A MEGHOSSZABBÍTOTT
 GARANCIÁÉRT. NOTHING BUT HEAVY DUTY™**

HEAVY DUTY GARANCIA:



1 év helyett 3 év: A Milwaukee® 3 éves garanciát ajánl. Minden Milwaukee® szerszámot, mielőtt a gyárat elhagyná, tanúsított eljárás keretében teszteljük, és garantáltan **“NOTHING BUT HEAVY DUTY™”** minősítéssel látjuk el.

A Milwaukee-nál büszkéek vagyunk minden professzionális vevőnk számára kínált termékünkre és szolgáltatásunkra.

Ezt szem előtt tartva, örömről szolgál, hogy további védelmet nyújthatunk gépeinknek a meghosszabbított 3 éves garancia szolgáltatásunkkal.

Ez a szolgáltatás elérhető plusz költség nélkül, ha Ön az új Milwaukee® gépet a vásárlástól számított 30 napon belül regisztrálja.

Csak annyit kell tennie, hogy regisztrálja a gépet on-line!

www.milwaukeeetool.hu

Milwaukee® szolgáltatásaink csak a garanciát regisztráló weboldalon felsorolt országokban elérhetőek. A kiterjesztett garancia nem vonatkozik a kölcsönzökben használt gépekre, az akkumulátorokra, töltőkre és tartozékokra.

A felhasználási feltételekért látogasson el a milwaukeeetool.eu weboldalra

AGV 12 DEC

1200 W SAROKCSISZOLÓ PORELVEZETŐ BURKOLATTAL



- Erőteljes 1200 wattos "PROTECTOR" motor - műgyanta bevonat és Heavy Duty tekerceslés védelem a gép élettartamának növeléséért
- Nagyon kompakt és karcsú kialakítás a kényelmes használat érdekében
- Feszültség alatti biztonsági relé véd az ismételt bekapcsolódástól egy esetleges áramszünet esetén
- Biztonsági kuplung megvédi a kezelőt a visszarúgás effektus ellen
- Kulcsnélküli mélység állítás 5-28 mm
- Kulcsnélküli eltávolítható burkolat a könnyű és gyors tárcsa csere érdekében
- Vágási vonal vezető jelzővonalal a legjobb irányításhoz
- Gyorsan szerszám nélkül állítható védőburkolat a gyors és könnyű állításért
- Porelvezető védőburkolat könnyen csatlakoztatható a Milwaukee® M porosztályú ipari porszívóhoz, az egyedi "click-system" adapterrel, amit a Milwaukee® EMAC ipari porszívóval szállítunk
- Anti-vibrációs pótfogantyú a kevesebb fáradtságért
- 4 m gumibevonatú kábellel, porelvezető burkolattal, DUH 125 mm gyémánt vágótárcsával szállítva

AGV 12-125 X DEC-SET

Felvett teljesítmény (W)	1200
Üresjáratú fordulatszám (ford/perc)	11,000
Tárcsa átmérő (mm)	125
Max. vágási mélység (mm)	28
Tengelymenet	M 14
Súly (kg)	2.4
FIXTEC	Igen
Feszültség alatti biztonsági relé	Igen
AVS pótfogantyú	Igen
Kapcsoló	Csúsztatható
Kiszerve	Heavy Duty koffer
Cikkszám	4933448020
EAN kód	4002395006809

AGV 12 DEG

1200 W SAROKCSISZOLÓ PORELVEZETŐ BURKOLATTAL



- Erőteljes 1200 wattos "PROTECTOR" motor - műgyanta bevonat és Heavy Duty tekerceslés védelem a gép élettartamának növeléséért
- Nagyon kompakt és karcsú kialakítás a kényelmes használat érdekében
- Feszültség alatti biztonsági relé véd az ismételt bekapcsolódástól egy esetleges áramszünet esetén
- Mágneses, szerszám nélküli felület a sarkokban és a falhoz közeli helyeken történő munkavégzésért
- Az előlap eltávolítása és tárolása amikor szűk, nehezen hozzáférhető helyen dolgozunk
- A tartozékok használhatóak a teljes szegmessel köszönhetően a rugalmas magasságállításhoz
- Gyorsan szerszám nélkül állítható védőburkolat a gyors és könnyű állításért
- Porelvezető védőburkolat könnyen csatlakoztatható a Milwaukee® M porosztályú ipari porszívóhoz, az egyedi "click-system" adapterrel, amit a Milwaukee® EMAC ipari porszívóval szállítunk
- Döntött fogantyú kialakítás a legkényelmesebb munkavégzésért
- Az elhasznált szénkefék cserélhetőek
- 4 m gumibevonatú kábellel, porelvezető burkolattal, 125 mm gyémánt csiszolókoronggal szállítva

AGV 12-125 X DEG-SET

Felvett teljesítmény (W)	1200
Üresjáratú fordulatszám (ford/perc)	11,000
Tárcsa átmérő (mm)	125
Max. vágási mélység (mm)	28
Tengelymenet	M 14
Súly (kg)	2.4
FIXTEC	Igen
Feszültség alatti biztonsági relé	Igen
Kapcsoló	Csúsztatható
Kiszerve	Heavy Duty koffer
Cikkszám	4933448030
EAN kód	4002395006823

WCS 45

1900 W 150 MM (45 MM VÁGÁSI MÉLYSÉG) FALHORONYMARÓ

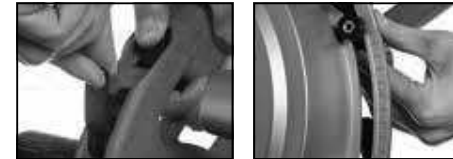

- Erőteljes 1900 wattos motor
- Túlterhelés védelem
- Változtatható és állítható vágási mélység
- TILT-LOK fogantyú
- Softgrip
- Porelszívó csatlakozás
- 2 db gyémánttárcsával, speciális vésővel és kulcsokkal szállítva

WCS 45

Felvett teljesítmény (W)	1900
Üresjáratú fordulatszám (ford/perc)	5800
Tárcsa átmérő (mm)	150
Vágószélesség (mm)	45
Max. vágási mélység (mm)	45
Tengelymenet	M 14
Súly (kg)	6.6
Kiszerve	Kitbox
Cikkszám	4933383350
EAN kód	4002395229086

WCE 30

1500 W 125 MM (30 MM VÁGÁSI MÉLYSÉG) FALHORONYMARÓ



- Erőteljes 1500 wattos motor
- Kiváló elektromos vezetékek telepítéséhez
- Nagy teljesítményű elektronika túlterhelés védelemmel
- Indítóáram korlátozás, lágyindítás
- Fokozatmentesen állítható vágási mélység
- Egyenesvonalú elszívás csatlakozás
- 2 db gyémánttárcsával, speciális vésővel, kulcsokkal és bayonett adapterrel szállítva

WCE 30

Felvett teljesítmény (W)	1500
Üresjáratú fordulatszám (ford/perc)	9500
Tárcsa átmérő (mm)	125
Vágószélesség (mm)	26
Max. vágási mélység (mm)	30
Tengelymenet	M 14
Súly (kg)	4.3
Kiszerve	Kitbox
Cikkszám	4933383855
EAN kód	4002395228980

FÉMMEGMUNKÁLÁS



AGVM 26

2600 W SAROKCSISZOLÓ



- Milwaukee® B-Guard – megvédi a kezelőt és a gépet az esetlegesen fellépő visszarugás hatás elkerülésére
- Erőteljes 2600 wattos "PROTECTOR-MOTOR" – műgyanta bevonat és Heavy Duty tekercselés védelem a gép élettartamának növeléséért
- Autobalancer – szabályozza az egyensúly hiányos tárcsákat és csökkenti a káros vibrációt
- AVS-el szerelt hajtóműház és pótfogantyú a kényelmesebb fogás és a kisebb erőfeszítés érdekében
- Osztályában a legalacsonyabb vibráció csupán 2,5 m/s²
- 7 pozícióban állítható fogantyú
- FIXTEC anyaga gyors és könnyű tárcsacseréért
- Szerszám nélkül állítható és kitérés ellen védelmet biztosító védőburkolat
- Önleoldó szénkefék
- 4 m gumibevonatú kábel

AGV 26

2600 W SAROKCSISZOLÓ



- Erőteljes 2600 wattos "PROTECTOR-MOTOR" – műgyanta bevonat és Heavy Duty tekercselés védelem a gép élettartamának növeléséért
- Autobalancer – szabályozza az egyensúly hiányos tárcsákat és csökkenti a káros vibrációt
- AVS-el szerelt hajtóműház és pótfogantyú a kényelmesebb fogás és a kisebb erőfeszítés érdekében
- Osztályában a legalacsonyabb vibráció csupán 2,5 m/s²
- 7 pozícióban állítható fogantyú
- Lágyműanyag tárcsa
- Szerszám nélkül állítható és kitérés ellen védelmet biztosító védőburkolat
- Önleoldó szénkefék
- 4 m gumibevonatú kábel

AGVM 24

2400 W SAROKCSISZOLÓ

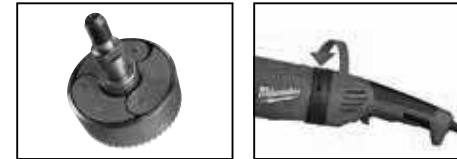

- Milwaukee® B-Guard – megvédi a kezelőt és a gépet az esetlegesen fellépő visszarugás hatás elkerülésére
- Erőteljes 2400 wattos "PROTECTOR-MOTOR" – műgyanta bevonat és Heavy Duty tekercselés védelem a gép élettartamának növeléséért
- Autobalancer – szabályozza az egyensúly hiányos tárcsákat és csökkenti a káros vibrációt
- AVS-el szerelt hajtóműház és pótfogantyú a kényelmesebb fogás és a kisebb erőfeszítés érdekében
- Osztályában a legalacsonyabb vibráció csupán 2,5 m/s²
- 7 pozícióban állítható fogantyú
- FIXTEC anyaga gyors és könnyű tárcsacseréért
- Szerszám nélkül állítható és kitérés ellen védelmet biztosító védőburkolat
- Önleoldó szénkefék
- 4 m gumibevonatú kábel

AGVK 24

2400 W SAROKCSISZOLÓ



- Erőteljes 2400 wattos motor hatékony és tartós műgyanta bevonattal a hosszabb élettartamért és a kimagasló teljesítményért minden alkalmazásban
- Feszültség alatti biztonsági relé véd az ismételt bekapcsolástól egy esetleges áramszünet után
- Biztonsági kuplung az esetlegesen fellépő visszarugás hatás elkerülésére
- Túlterhelés elleni védelem a túlmelegedés megakadályozása érdekében
- Lágyműanyag tárcsa
- Nagyon kompakt forma, 485 mm hosszú és 5,4 kg a legkényelmesebb használatért
- 2 pozícióban állítható csökkentett vibrációjú pótfogantyú a legjobb fogásért
- Gyorsan, szerszám nélkül állítható védőburkolat
- Szervíz nyílás a szénkefék könnyű cseréjéhez
- 4 m gumibevonatú kábel

	AGVM 26-230 GEX	AGVM 26-230 GEX/DMS
Felvett teljesítmény (W)	2600	2600
Üresjárat fordulatszám (ford/perc)	6600	6600
Tárcsa átmérő (mm)	230	230
Max. vágási mélység (mm)	68	68
Tengelymenet	M 14	M 14
Súly (kg)	5.8	5.8
FIXTEC szorító anyaga	Igen	Igen
Deadman kulcs	Nem	Igen
Feszültség alatti biztonsági relé	Igen	Nem
Autobalancer rendszer	Igen	Igen
AVS Anti-vibrációs rendszer	Igen	Igen
Elfordítható pótfogantyú	Igen	Igen
Kiszerve	–	–
Cikkszám	4933402365	4933402495
EAN kód	4002395234271	4002395234394

	AGV 26-230 GE	AGV 26-230 GE/DMS
Felvett teljesítmény (W)	2600	2600
Üresjárat fordulatszám (ford/perc)	6600	6600
Tárcsa átmérő (mm)	230	230
Max. vágási mélység (mm)	68	68
Tengelymenet	M 14	M 14
Súly (kg)	5.5	5.5
FIXTEC szorító anyaga	Nem	Nem
Deadman kulcs	Nem	Igen
Feszültség alatti biztonsági relé	Igen	Nem
Autobalancer rendszer	Igen	Igen
AVS Anti-vibrációs rendszer	Igen	Igen
Elfordítható pótfogantyú	Igen	Igen
Kiszerve	–	–
Cikkszám	4933402360	4933402490
EAN kód	4002395234257	4002395234356

	AGVM 24-230 GEX	AGVM 24-230 GEX/DMS
Felvett teljesítmény (W)	2400	2400
Üresjárat fordulatszám (ford/perc)	6600	6600
Tárcsa átmérő (mm)	230	230
Max. vágási mélység (mm)	68	68
Tengelymenet	M 14	M 14
Súly (kg)	5.8	5.8
FIXTEC szorító anyaga	Igen	Igen
Deadman kulcs	Nem	Igen
Feszültség alatti biztonsági relé	Igen	Nem
Autobalancer rendszer	Igen	Igen
AVS Anti-vibrációs rendszer	Igen	Igen
Elfordítható pótfogantyú	Igen	Igen
Kiszerve	–	–
Cikkszám	4933402340	4933402475
EAN kód	4002395234240	4002395234370

	AGVK 24-230 EK	AGVK 24-230 EK DMS
Felvett teljesítmény (W)	2400	2400
Üresjárat fordulatszám (ford/perc)	6600	6600
Tárcsa átmérő (mm)	230	230
Max. vágási mélység (mm)	68	68
Tengelymenet	M 14	M 14
Súly (kg)	5.4	5.4
FIXTEC szorító anyaga	Nem	Nem
Deadman kulcs	Nem	Igen
Feszültség alatti biztonsági relé	Igen	Igen
AVS pótfogantyú	Igen	Igen
Elfordítható pótfogantyú	Nem	Nem
Kiszerve	–	–
Cikkszám	4933451413	4933451414
EAN kód	4002395161683	4002395161690

AGV 24 2400 W SAROKCSISZOLÓ



- Erőteljes 2400 wattos "PROTECTOR-MOTOR" – műgyanta bevonat és Heavy Duty tekercselés védelem a gép élettartamának növeléséért
- Autobalancer a lényegesen csökkentett vibráció érdekében
- AVS-el szerelt hajtóműház és pótfogantyú a kényelmesebb fogás és a kisebb erőfeszítés érdekében
- Osztályában a legalacsonyabb vibráció csupán 2,5 m/s²
- Lágýindítás a precíz kezdéshez
- Szerszám nélkül állítható és kitérés ellen védelmet biztosító védőburkolat
- Önleoldó szénkefék
- 4 m gumibevonatú kábel

AG 24 2400 W SAROKCSISZOLÓ



- Erőteljes 2400 wattos "PROTECTOR-MOTOR" – műgyanta bevonat és Heavy Duty tekercselés védelem a gép élettartamának növeléséért
- Ergonómikus tervezésű motor burkolat, a legnagyobb komfortért
- Lágýindítás a precíz kezdéshez
- Szerszám nélkül állítható és kitérés ellen védelmet biztosító védőburkolat
- Önleoldó szénkefék
- 4 m gumibevonatú kábel

AGV 22 2200 W SAROKCSISZOLÓ



- Erőteljes 2200 wattos motor hatékony és tartós műgyanta bevonattal a hosszabb élettartamért és a kimagasló teljesítményért minden alkalmazásban
- Nagyon kompakt forma, 485 mm hosszú és 5,4 kg a legkényelmesebb használatért
- Lágýindítás
- Szerszám nélkül állítható és kitérés ellen védelmet biztosító védőburkolat
- 2 pozícióban állítható csökkentett vibrációjú pótfogantyú a legjobb fogásért
- Szervíz nyílás a szénkefék könnyű cseréjéhez
- 4 m gumibevonatú kábel

AG 22 2200 W SAROKCSISZOLÓ

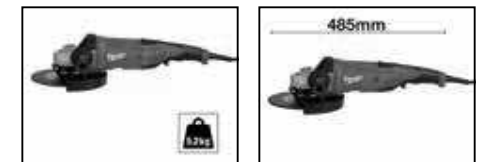

- Erőteljes 2200 wattos motor hatékony és tartós műgyanta bevonattal a hosszabb élettartamért és a kimagasló teljesítményért minden alkalmazásban
- Nagyon kompakt forma, 485 mm hosszú és 5,2 kg a legkényelmesebb használatért
- Kitérés ellen védelmet biztosító védőburkolat
- Szervíz nyílás a szénkefék könnyű cseréjéhez

	AGV 24-230 E	AGV 24-230 GE	AGV 24-230 GE/DMS
Felvett teljesítmény (W)	2400	2400	2400
Üresjáratú fordulatszám (ford/perc)	6600	6600	6600
Tárcsa átmérő (mm)	230	230	230
Max. vágási mélység (mm)	68	68	68
Tengelymenet	M 14	M 14	M 14
Súly (kg)	5.5	5.5	5.5
FIXTEC szorító anyja	Nem	Nem	Nem
Deadman kulcs	Nem	Nem	Igen
Feszültség alatti biztonsági relé	Igen	Igen	Nem
Autobalancer rendszer	Igen	Igen	Igen
AVS Anti-vibrációs rendszer	Igen	Igen	Igen
Elfordítható pótfogantyú	Nem	Igen	Igen
Kiszerve	-	-	-
Cikkszám	4933402335	4933402330	4933402520
EAN kód	4002395234233	4002395234226	4002395234400

	AG 24-230 E	AG 24-230 E/DMS
Felvett teljesítmény (W)	2400	2400
Üresjáratú fordulatszám (ford/perc)	6600	6600
Tárcsa átmérő (mm)	230	230
Max. vágási mélység (mm)	68	68
Tengelymenet	M 14	M 14
Súly (kg)	5.3	5.3
FIXTEC szorító anyja	Nem	Nem
Deadman kulcs	Nem	Igen
Feszültség alatti biztonsági relé	Igen	Nem
Autobalancer rendszer	Nem	Nem
AVS Anti-vibrációs rendszer	Nem	Nem
Elfordítható pótfogantyú	Nem	Nem
Kiszerve	-	-
Cikkszám	4933402325	4933402450
EAN kód	4002395234219	4002395234325

	AGV 22-180 E	AGV 22-230 E	AGV 22-230/DMS
Felvett teljesítmény (W)	2200	2200	2200
Üresjáratú fordulatszám (ford/perc)	8500	6600	6600
Tárcsa átmérő (mm)	180	230	230
Max. vágási mélység (mm)	43	68	68
Tengelymenet	M 14	M 14	M 14
Súly (kg)	5.3	5.4	5.4
FIXTEC szorító anyja	Nem	Nem	Nem
Deadman kulcs	Nem	Nem	Igen
Feszültség alatti biztonsági relé	Igen	Igen	Nem
Autobalancer rendszer	Nem	Nem	Nem
AVS pótfogantyú	Igen	Igen	Igen
Elfordítható pótfogantyú	Nem	Nem	Nem
Kiszerve	-	-	-
Cikkszám	4933431820	4933431850	4933431860
EAN kód	4002395243839	4002395243860	4002395243877

	AG 22-180/DMS	AG 22-230/DMS
Felvett teljesítmény (W)	2200	2200
Üresjáratú fordulatszám (ford/perc)	8500	6600
Tárcsa átmérő (mm)	180	230
Max. vágási mélység (mm)	43	68
Tengelymenet	M 14	M 14
Súly (kg)	5.1	5.2
FIXTEC szorító anyja	Nem	Nem
Deadman kulcs	Igen	Igen
Feszültség alatti biztonsági relé	Nem	Nem
Autobalancer rendszer	Nem	Nem
AVS pótfogantyú	Nem	Nem
Elfordítható pótfogantyú	Nem	Nem
Kiszerve	-	-
Cikkszám	4933431830	4933433630
EAN kód	4002395243846	4002395244423

AGV 21 GEX

2100 W SAROKCSISZOLÓ



- Erőteljes 2100 wattos "PROTECTOR-MOTOR" – műgyanta bevonat és Heavy Duty tekerceslés védelem a gép élettartamának növeléséért
- Autobalancer a lényegesen csökkentett vibráció érdekében
- AVS-el felszerelt motorház. Pótfogantyú a kényelmesebb fogás és a kisebb erőfeszítés érdekében
- 7 pozícióban állítható pótfogantyú
- Lágyindítás
- FIXTEC anyaga gyors és könnyű tárcsacseréért
- Szerszám nélküli állítható és kitérés ellen védelmet biztosító védőburkolat
- Önieelőző szénkefék
- 4 m gumibevonatú kábel

	AGV 21-230 GEX	AGV 21-230 GEX/DMS
Felvett teljesítmény (W)	2100	2100
Üresjáratú fordulatszám (ford/perc)	6600	6600
Tárcsa átmérő (mm)	230	230
Max. vágási mélység (mm)	68	68
Tengelymenet	M 14	M 14
Súly (kg)	5.5	5.5
FIXTEC szorító anyaga	Igen	Igen
Deadman kulcs	Nem	Igen
Feszültség alatti biztonsági relé	Igen	Nem
Autobalancer rendszer	Igen	Igen
AVS Anti-vibrációs rendszer	Igen	Igen
Elfordítható pótfogantyú	Igen	Igen
Kiszerve	–	–
Cikkszám	4933402304	4933402525
EAN kód	4002395234158	4002395234424

AGV 17 INOX

1750 W ALACSONY FORDULATSZÁMÚ SAROKCSISZOLÓ



- Erőteljes 1750 wattos "PROTECTOR-MOTOR" – műgyanta bevonat és Heavy Duty tekerceslés védelem a gép élettartamának növeléséért
- 7 pozícióban állítható sebességkapcsoló 2000-7600 percnkénti fordulatszámot biztosít a rozsdamentes acélnál elérhető legjobb eredményért
- Konstans elektronika és lágyindítás
- Feszültség alatti biztonsági relé véd az ismételt bekapcsolódástól egy esetleges áramszünet után
- Termikus motortúlterhelés védelem
- Biztonsági koplung az esetlegesen fellépő visszarúgás effektus elkerülésére
- FIXTEC anyaga szerszám nélküli tárcsacseréért
- Gyorsan, szerszám nélküli állítható védőburkolat
- Anti-vibrációs pótfogantyú a csökkentett vibrációért
- 4 m gumibevonatú kábel

	AGV 17-125 INOX
Felvett teljesítmény (W)	1750
Üresjáratú fordulatszám (ford/perc)	2000 - 7600
Tárcsa átmérő (mm)	125
Max. vágási mélység (mm)	33
Tengelymenet	M 14
Súly (kg)	2.8
Változtatható sebesség	Igen
FIXTEC szorító anyaga	Igen
Feszültség alatti biztonsági relé	Igen
Kiszerve	–
Cikkszám	4933449870
EAN kód	4002395247912

AGV 17

1750 W SAROKCSISZOLÓ

- Erőteljes 1750 wattos "PROTECTOR-MOTOR" – műgyanta bevonat és Heavy Duty tekerceslés védelem a gép élettartamának növeléséért
- Konstans elektronika állandó teljesítményt nyújt a különböző alkalmazásokhoz
- Feszültség alatti biztonsági relé véd az ismételt bekapcsolódástól egy esetleges áramszünet után
- Túlterhelés védelem a túlmelegedés ellen
- Biztonsági koplung az esetlegesen fellépő visszarúgás effektus elkerülésére
- FIXTEC anyaga szerszám nélküli tárcsacseréért
- Szerszám nélküli állítható és kitérés ellen védelmet biztosító védőburkolat
- Anti-vibrációs pótfogantyú a csökkentett vibrációért
- 4 m gumibevonatú kábel



	AGV 17-125 XE	AGV 17-125 XC	AGV 17-125 XC/DMS	AGV 17-150 XC/DMS	AGV 17-180 XC/DMS
Felvett teljesítmény (W)	1750	1750	1750	1750	1750
Üresjáratú fordulatszám (ford/perc)	2600 - 11,000	11,000	11,000	9500	7600
Tárcsa átmérő (mm)	125	125	125	150	180
Max. vágási mélység (mm)	33	33	33	45	58
Tengelymenet	M 14	M 14	M 14	M 14	M 14
Súly (kg)	2.8	2.8	2.8	3.0	3.1
Változtatható sebesség	Igen	Nem	Nem	Nem	Nem
FIXTEC szorító anyaga	Igen	Igen	Igen	Igen	Igen
Deadman kulcs	Nem	Nem	Igen	Igen	Igen
Feszültség alatti biztonsági relé	Igen	Igen	Igen	Igen	Igen
AVS pótfogantyú	Igen	Igen	Igen	Igen	Igen
Autobalancer rendszer	Nem	Nem	Nem	Nem	Nem
Kiszerve	–	–	–	–	–
Cikkszám	4933432230	4933449850	4933451140	4933432250	4933432270
EAN kód	4002395243983	4002395247295	4002395247905	4002395243990	4002395244003



"PROTECTOR-MOTOR" műgyanta bevonat és Heavy Duty tekerceslés védelem



Anti-vibrációs fogantyú az alacsony vibrációért



Elektronika

AGV 15

1550 W SAROKCSISZOLÓ



- Erőteljes 1550 wattos "PROTECTOR-MOTOR" – műgyanta bevonat és Heavy Duty tekercselés védelem a gép élettartamának növeléséért
- Kompakt és karcsú kialakítás
- Lágynidítás
- Feszültség alatti biztonsági relé véd az ismételt bekapcsolódástól egy esetleges áramszünet után
- Túlterhelés védelem a túlmelegedés ellen
- Biztonsági kuplung az esetlegesen fellépő visszarúgás effektus elkerülésére
- Új, innovatív, beépített FIXTEC szerszám nélküli tárcsacseré
- Gyorsan, szerszám nélkül állítható védőburkolat
- Anti-vibrációs pótfogantyú a kevesebb fáradtságért
- 4 m gumibevonatú kábel

AGV 13

1250 W SAROKCSISZOLÓ



- Erőteljes 1250 wattos "PROTECTOR-MOTOR" – műgyanta bevonat és Heavy Duty tekercselés védelem a gép élettartamának növeléséért
- Kompakt és karcsú kialakítás
- 6 pozícióban állítható sebességkapcsoló 2800-11,500 percenkénti fordulatszámot biztosít
- Állandó teljesítményt biztosító elektronika lágynidítással az egyenletes indításért
- Feszültség alatti biztonsági relé véd az ismételt bekapcsolódástól egy esetleges áramszünet után
- Túlterhelés védelem a túlmelegedés ellen
- Biztonsági kuplung az esetlegesen fellépő visszarúgás effektus elkerülésére
- Új, innovatív, beépített FIXTEC szerszám nélküli tárcsacseré
- Gyorsan, szerszámnélkül állítható védőburkolat
- Anti-vibrációs pótfogantyú a kevesebb fáradtságért
- 90°-kal elfordítható hajtóműház
- 4 m gumibevonatú kábel

	AGV 15-125 XC	AGV 15-125 XE	AGV 15-150 XC
Felvett teljesítmény (W)	1550	1550	1550
Üresjárat fordulat/szám (ford/perc)	11,000	2800 - 11,000	9000
Tárcsa átmérő (mm)	125	125	150
Max. vágási mélység (mm)	33	33	44
Tengelymenet	M 14	M 14	M 14
Súly (kg)	2.6	2.6	2.6
Változtatható sebesség	Nem	Igen	Nem
FIXTEC	Igen	Igen	Igen
Feszültség alatti biztonsági relé	Igen	Igen	Igen
Autobalancer rendszer	Nem	Nem	Nem
Kiszerezve	–	–	–
Cikkszám	4933428120	4933428127	4933433250
EAN kód	4002395239641	4002395239658	4002395244164

	AGV 13-125 XE
Felvett teljesítmény (W)	1250
Üresjárat fordulat/szám (ford/perc)	2,800 - 11,500
Tárcsa átmérő (mm)	125
Max. vágási mélység (mm)	33
Tengelymenet	M 14
Súly (kg)	2.4
Változtatható sebesség	Igen
FIXTEC	Igen
Feszültség alatti biztonsági relé	Igen
AVS pótfogantyú	Igen
Kiszerezve	–
Cikkszám	4933451218
EAN kód	4002395260850

AGV 13 XSPDEB

1250 W SAROKCSISZOLÓ



- Erőteljes 1250 wattos "PROTECTOR-MOTOR" – műgyanta bevonat és Heavy Duty tekercselés védelem a gép élettartamának növeléséért
- RAPIDSTOP™ fékrendszer: 50%-kal gyorsabban megállítja a tartozékokat, mint a hagyományos sarokcsiszolók
- Legkompaktabb Milwaukee® kialakítás, csupán 160 mm-es szerszámhossz a kényelmes kezelhetőség érdekében
- Lágynidítás a szerszám sima beindítása érdekében
- Feszültség alatti biztonsági relé véd az ismételt bekapcsolódástól egy esetleges áramszünet után
- Túlterhelés elleni védelem a túlmelegedés elkerülése érdekében
- Biztonsági kuplung az esetlegesen fellépő visszarúgás effektus elkerülésére
- FIXTEC anya a szerszám nélküli tárcsacseréhez
- Gyorsan, szerszám nélkül állítható védőburkolat
- Anti-vibrációs pótfogantyú a kevesebb fáradtságért

	AGV 13-125 XSPDEB	AGV 13-125 XSPDEB KIT
Felvett teljesítmény (W)	1250	1250
Üresjárat fordulat/szám (ford/perc)	12,000	12,000
Tárcsa átmérő (mm)	125	125
Max. vágási mélység (mm)	33	33
Tengelymenet	M14	M14
Súly (kg)	2.5	2.5
FIXTEC szorító anya	Igen	Igen
Deadman kulcs	Igen	Igen
Feszültség alatti biztonsági relé	Igen	Igen
AVS Anti-vibrációs rendszer	Igen	Igen
Visszarúgás elleni védelem	Igen	Igen
Kapcsoló	Hosszú alsó kapcsoló	Hosszú alsó kapcsoló
Kiszerezve	–	Szerszámokoffer
Cikkszám	4933464998	4933471194
EAN kód	4058546229436	4058546288228



Erőteljes, 1250 wattos "PROTECTOR-MOTOR"



RAPIDSTOP™ fékrendszer



Biztonsági kuplung az esetlegesen fellépő visszarúgás effektus elkerülésére

AGV 13 XSPDE

1250 W SAROKCSISZOLÓ

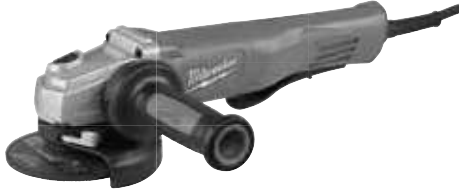

- Erőteljes 1250 wattos "PROTECTOR-MOTOR" - műganta bevonat és Heavy Duty tekercselés védelem a gép élettartamának növeléséért
- A legkompaktabb kivitel, csupán 160 mm hosszú a kényelmes használatért
- Lágýindítás a zökkenőmentes indulás érdekében
- Feszültség alatti biztonsági relé véd az ismételt bekapcsolódástól egy esetleges áramszünet után
- Túlterhelés elleni védelem a túlmelegedés megakadályozása érdekében
- Biztonsági kuplung az esetlegesen fellépő visszarúgás effektus elkerülésére
- Innovatív, beépített FIXTEC szerszám nélküli tárcsacsere
- Gyorsan, szerszámnélküli állítható védőburkolat
- Rezgéselnyelő oldalsó markolat a kevesebb fárasztó munkavégzés érdekében

AG 13 XSPD

1250 W SAROKCSISZOLÓ



- Erőteljes 1250 wattos "PROTECTOR-MOTOR" - műganta bevonat és Heavy Duty tekercselés védelem a gép élettartamának növeléséért
- A legkompaktabb kivitel, csupán 160 mm hosszú a kényelmes használatért
- Innovatív, beépített FIXTEC szerszám nélküli tárcsacsere
- Gyorsan, szerszámnélküli állítható védőburkolat
- 4 m gumibevonatú kábel

AGV 12

1200 W SAROKCSISZOLÓ

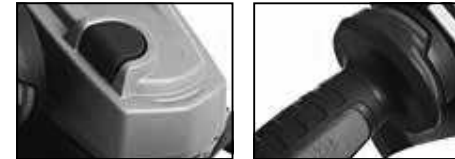

- Erőteljes 1200 wattos "PROTECTOR-MOTOR" – műganta bevonat és Heavy Duty tekercselés védelem a gép élettartamának növeléséért
- Kompakt és karcsú kialakítás
- Lágýindítás
- Feszültség alatti biztonsági relé véd az ismételt bekapcsolódástól egy esetleges áramszünet után
- Túlterhelés védelem a túlmelegedés ellen
- Biztonsági kuplung az esetlegesen fellépő visszarúgás effektus elkerülésére
- Innovatív, beépített FIXTEC szerszám nélküli tárcsacsere
- Gyorsan, szerszámnélküli állítható védőburkolat
- Anti-vibrációs pótfogantyú a kevesebb fárasztásért
- 4 m gumibevonatú kábel

AGV 10 EK

1000 W SAROKCSISZOLÓ



- Nagy teljesítményű 1000 wattos motor a legjobb teljesítményért
- Legkompaktabb kialakítás, csupán 276 mm hosszú és 2,2 kg súlyú a még kényelmesebb használatért
- Feszültség alatti biztonsági relé véd az ismételt bekapcsolódástól egy esetleges áramszünet után
- Lágýindítás
- Anti-vibrációs pótfogantyú a kevesebb fárasztásért
- Gyorsan, szerszámnélküli állítható védőburkolat
- Csúsztatható kapcsoló - egyszerűen működtethető akár kesztyűben is
- 4 m kábel

	AGV 13-125 XSPDE
Felvett teljesítmény (W)	1250
Üresjáratú fordulatszám (ford/perc)	12,000
Tárcsa átmérő (mm)	125
Max. vágási mélység (mm)	33
Tengelymenet	M 14
Súly (kg)	2.5
FIXTEC	Igen
Deadman kulcs	Igen
Feszültség alatti biztonsági relé	Igen
AVS pótfogantyú	Igen
Kapcsoló	Hosszú alsó kapcsoló
Kiszervele	-
Cikkszám	4933451578
EAN kód	4002395140794

	AG 13-125 XSPD
Felvett teljesítmény (W)	1250
Üresjáratú fordulatszám (ford/perc)	12,000
Tárcsa átmérő (mm)	125
Max. vágási mélység (mm)	28
Tengelymenet	M 14
Súly (kg)	2.3
FIXTEC	Igen
Feszültség alatti biztonsági relé	Nem
Kapcsoló	Hosszú alsó kapcsoló
Kiszervele	-
Cikkszám	4933451577
EAN kód	4002395140787

	AGV 12-125 X
Felvett teljesítmény (W)	1200
Üresjáratú fordulatszám (ford/perc)	11,000
Tárcsa átmérő (mm)	125
Max. vágási mélység (mm)	33
Tengelymenet	M 14
Súly (kg)	2.4
FIXTEC	Igen
Deadman kulcs	Nem
Feszültség alatti biztonsági relé	Igen
Kapcsoló	Csúsztatható kapcsoló
Kiszervele	-
Cikkszám	4933428085
EAN kód	4002395239597

	AGV 10-125 EK
Felvett teljesítmény (W)	1000
Üresjáratú fordulatszám (ford/perc)	11,000
Tárcsa átmérő (mm)	125
Max. vágási mélység (mm)	33
Tengelymenet	M 14
Súly (kg)	2.2
FIXTEC szorító anya	Nem
Feszültség alatti biztonsági relé	Igen
Kiszervele	-
Cikkszám	4933451222
EAN kód	4002395260898

AG 10 EK

1000 W SAROKCSISZOLÓ

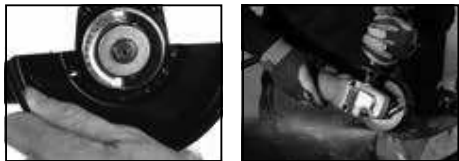

- Nagy teljesítményű 1000 wattos motor a legjobb teljesítményért
- Nagyon kompakt forma, 276 mm hosszú és 2,1 kg a legkényelmesebb használatért
- Feszültség alatti biztonsági relé véd az ismételt bekapcsolódástól egy esetleges áramszünet után
- Lágyindítás
- Gyorsan, szerszám nélkül állítható védőburkolat
- Csúsztatható kapcsoló - egyszerűen működtethető akár kesztyűben is
- 4 m kábel

AG 9

850 W SAROKCSISZOLÓ



- Erőteljes 850 wattos "PROTECTOR-MOTOR" – műgyanta bevonat és Heavy Duty tekerkeselés védelem a gép élettartamának növeléséért
- Kompakt és könnyű sokoldalú univerzális sarokcsiszoló
- Új digitális elektronika - terhelés alatti állandó sebesség, lágyindítás, motor túlterhelés védelem és üresjárat fordulatszám korlátozás
- Lapos fém hajtóműház a munkadarab kiváló láthatóságáért és az optimális vágásmélységért
- Öntött magnézium hajtóműház
- Por ellen védett csapágyak és kapcsoló
- A hatékony hűtőventilátor hidegen tartja a motort még nagy igénybevételénél is
- FIXTEC anyaga gyors és könnyű tárcsacseréhez
- Gyorsállítós biztonsági védőburkolat a könnyű állításért
- Önleoldó szénkefék
- 4 m gumibevonatú kábel

AG 800 EK

800 W SAROKCSISZOLÓ



- Erőteljes 800 wattos motor különféle alkalmazásokhoz 2,0 kg súllyal a hosszabb idejű kényelmes használatért
- Nagyon kicsi körméret, hosszúsága csak 194 mm a kényelmes használatért
- Feszültség alatti biztonsági relé véd az ismételt bekapcsolódástól egy esetleges áramszünet után
- Lágyindítás
- Tartós acél fogaskerekek a hosszú élettartamért
- Védett légbeszívó nyílások a javított hűtésért
- Lapos fém hajtóműház a munkadarab kiváló láthatóságáért és az optimális vágásmélységért
- Gyorsan, szerszám nélkül állítható védőburkolat
- 4 m kábel

AG 800 E

800 W SAROKCSISZOLÓ

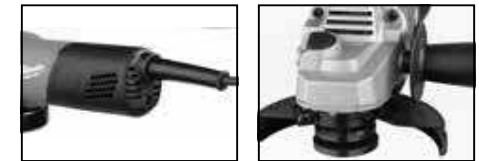

- Erőteljes 800 wattos motor különféle alkalmazásokhoz 2,0 kg súllyal a hosszabb idejű kényelmes használatért
- Nagyon kicsi körméret, hosszúsága csak 194 mm a kényelmes használatért
- Feszültség alatti biztonsági relé véd az ismételt bekapcsolódástól egy esetleges áramszünet után
- Lágyindítás
- Tartós acél fogaskerekek a hosszú élettartamért
- Védett légbeszívó nyílások a javított hűtésért
- Lapos fém hajtóműház a munkadarab kiváló láthatóságáért és az optimális vágásmélységért

	AG 10-115 EK	AG 10-125 EK
Felvett teljesítmény (W)	1000	1000
Üresjárat fordulatszám (ford/perc)	11,000	11,000
Tárcsa átmérő (mm)	115	125
Max. vágási mélység (mm)	28	33
Tengelymenet	M 14	M 14
Súly (kg)	2.1	2.1
FIXTEC szorító anyaga	Nem	Nem
Feszültség alatti biztonsági relé	Igen	Igen
Kiszerve	-	-
Cikkszám	4933451219	4933451220
EAN kód	4002395260867	4002395260874

	AG 9-125 XC	AG 9-125 XE
Felvett teljesítmény (W)	850	850
Üresjárat fordulatszám (ford/perc)	10,000	2700 - 10,000
Tárcsa átmérő (mm)	125	125
Max. vágási mélység (mm)	33	33
Tengelymenet	M 14	M 14
Súly (kg)	1.8	1.8
Változtatható sebesség	Nem	Igen
FIXTEC szorító anyaga	Igen	Igen
Feszültség alatti biztonsági relé	Igen	Igen
Kiszerve	-	-
Cikkszám	4933403200	4933403206
EAN kód	4002395233779	4002395233786

	AG 800-115 EK	AG 800-125 EK
Felvett teljesítmény (W)	800	800
Üresjárat fordulatszám (ford/perc)	11,500	11,500
Tárcsa átmérő (mm)	115	125
Max. vágási mélység (mm)	28	33
Tengelymenet	M 14	M 14
Súly (kg)	2.0	2.0
FIXTEC szorító anyaga	Nem	Nem
Feszültség alatti biztonsági relé	Igen	Igen
Kiszerve	-	-
Cikkszám	4933451212	4933451213
EAN kód	4002395260195	4002395260805

	AG 800-115 E	AG 800-125 E	AG 800-115 E D-SET
Felvett teljesítmény (W)	800	800	800
Üresjárat fordulatszám (ford/perc)	11,500	11,500	11,500
Tárcsa átmérő (mm)	115	125	115
Max. vágási mélység (mm)	28	33	28
Tengelymenet	M 14	M 14	M 14
Súly (kg)	2.0	2.0	2.0
FIXTEC szorító anyaga	Nem	Nem	Nem
Feszültség alatti biztonsági relé	Igen	Igen	Igen
Kiszerve	-	-	Kitbox
Cikkszám	4933451210	4933451211	4933451281
EAN kód	4002395260171	4002395260188	4002395170777

AGS 15-125 C

1500 W CSISZOLÓ

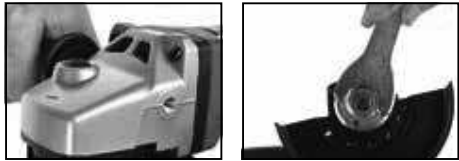

- Erőteljes 1500 wattos "PROTECTOR-MOTOR" – műgyanta bevonat és Heavy Duty tekercselés védelem a gép élettartamának növeléséért
- Lamellás csiszoló tárcsához kifejlesztve
- Konstans elektronika a sebesség folyamatos szinten tartásához még terhelés alatt is
- Lágyindítás
- Feszültség alatti biztonsági relé véd az ismételt bekapcsolódástól egy esetleges áramszünet után
- Termikus motortúlterhelés védelem
- Gyorsan, szerszám nélkül állítható védőburkolat
- Szűrő rács
- 4 m gumibevonatú kábel

AGS 15-125 C	
Felvett teljesítmény (W)	1500
Üresjáratú fordulatszám (ford/perc)	7600
Tárcsa átmérő (mm)	125
Tengelymenet	M 14
Súly (kg)	2.4
FIXTEC szorító anyja	Nem
Feszültség alatti biztonsági relé	Igen
Kiszereelve	–
Cikkszám	4933407480
EAN kód	4002395236015

AS 12 E

1200 W CSISZOLÓ VÁLTOZTATHATÓ SEBESSÉGGEL



- Nagy motor nyomatkék és ideális sebességtartomány a csiszoláshoz
- Ergonómikus forma a hosszú munkaperiódusokért
- Változtatható sebesség, hogy bármilyen anyaghoz ideálisan használható legyen
- Termikus motortúlterhelés védelem
- 4 m kábellel, kézvédővel, csiszoló lappal szállítva

AS 12 E	
Felvett teljesítmény (W)	1200
Üresjáratú fordulatszám (ford/perc)	1800 - 4800
Tárcsa átmérő (mm)	180
Tengelymenet	M 14
Súly (kg)	2.5
Változtatható sebesség	Igen
Feszültség alatti biztonsági relé	Igen
Kiszereelve	–
Cikkszám	4933383940
EAN kód	4002395229390

AP 14-2 200 E

1450 W POLÍROZÓ



- 1450 wattos erőteljes motor a nagy teljesítményű polírozásért
- Nagy nyomatkékű hajtómű a legjobb teljesítményért és az alacsony fordulatszámon nem csökkenő sebességért túlmelegedés nélkül
- Változtatható fordulatszám 490-2100 ford/perc a különböző alkalmazásokhoz
- 7 fokozatú fordulatszám szabályozás
- Túlmelegedés elleni védelem
- Különleges "finger grip" a gép elülső részén a jobb fogásért
- Tárcsa rögzítő gomb
- Reteszeltető kapcsoló
- Egyedi, rugalmas és puha tépőzáras csiszolótányér, hogy megakadályozzák a festék karcolódását munka közben
- 6 m hosszú PUR kábel, hogy megakadályozza a festett felület karcolódását

AP 14-2 200 E		AP 14-2 200 E SET	
Felvett teljesítmény (W)	1450	1450	
Üresjáratú fordulatszám (ford/perc)	490 - 2100	490 - 2100	
Tárcsa átmérő (mm)	200	200	
Tengelymenet	M 14	M 14	
Alaptartozékok	Pótfogantyú, rugalmas csiszolótalp	Pótfogantyú, rugalmas csiszoló talp, lágy és kemény polírozó szivacs, báránygyapjú csiszoló-talp, csiszoló és fényező oldat, kendő	
Súly (kg)	2.3	2.3	
Változtatható sebesség	Igen	Igen	
Feszültség alatti biztonsági relé	Igen	Igen	
Lágyindítás funkció	Igen	Igen	
Kiszereelve	–	Heavy Duty koffer	
Cikkszám	4933432800	4933432795	
EAN kód	4002395001156	4002395004348	

AP 12 E

1200 W POLÍROZÓ VÁLTOZTATHATÓ SEBESSÉGGEL



- 1200 wattos motor
- Ergonómikus forma a hosszú munkaperiódusokért
- Speciális áttétel a nagy forgatónyomatékért és az ideális polírozási sebességért
- Változtatható sebesség: az ideális sebesség kiválasztása
- Termikus motortúlterhelés védelem
- Üresjáratú fordulatszám
- 6 m kábel

AP 12 E	
Felvett teljesítmény (W)	1200
Üresjáratú fordulatszám (ford/perc)	900 - 2500
Tárcsa átmérő (mm)	150
Tengelymenet	M 14
Súly (kg)	2.2
Változtatható sebesség	Igen
Feszültség alatti biztonsági relé	Igen
Kiszereelve	–
Cikkszám	4933383925
EAN kód	4002395229406

DGL 34

**KÉTKEZES EGYENES CSISZOLÓ
NAGY FORDULATSZÁMMAL**



- Hosszú tengely, hogy a nehezen elérhető helyekre is elérjen
- Fém hajtóműház és a tengely dupla csapágyazása
- Extra nagy sebesség 34.000 ford/perc
- Cserélhető szénkefék
- Kedvező súly/teljesítmény arány
- 4 m kábellel, SW 15/17 kulccsal, 6 mm-es befogóval szállítva

DGL 34	
Felvett teljesítmény (W)	500
Üresjáratú fordulatszám (ford/perc)	34.000
Max. csiszoló tárcsa átmérő (mm)	40
Max. fúrási átmérő (mm)	25
Befogógyűrű mérete (mm)	6
Súly (kg)	1.8
Kiszerezve	-
Cikkszám	4933385110
EAN kód	4002395230020

DGL 30 E

**VÁLTOZTATHATÓ SEBESSÉGŰ
KÉTKEZES EGYENES CSISZOLÓ**



- Hosszú tengely, hogy a nehezen elérhető helyekre is elérjen
- Lágyindítás
- Elektronikus fordulatszám szabályozás
- Extra nagy sebesség 30.000 ford/perc
- Fém hajtóműház és a tengely dupla csapágyazása
- Cserélhető szénkefék
- 4 m kábellel, SW 15/17 kulccsal, 6 mm-es befogóval

DGL 30 E	
Felvett teljesítmény (W)	600
Üresjáratú fordulatszám (ford/perc)	10.000 - 30.000
Max. csiszoló tárcsa átmérő (mm)	40
Max. fúrási átmérő (mm)	20
Befogógyűrű mérete (mm)	6
Súly (kg)	1.9
Kiszerezve	-
Cikkszám	4933385120
EAN kód	4002395230037

DG 30 E

**VÁLTOZTATHATÓ SEBESSÉGŰ
EGYKEZES EGYENES CSISZOLÓ**

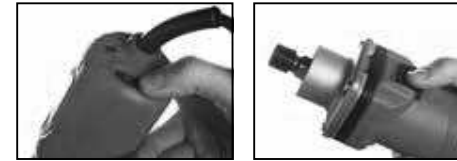

- Rövid, kompakt forma a könnyű kezelhetőségért
- Lágyindítás
- Elektronikus fordulatszám szabályozás
- Fém hajtóműház a precíz forgásért
- Cserélhető szénkefék
- Ergo kapcsoló
- Alkalmazható 43 mm-es nyakátmérőjű fúróállvánnyal vagy fordítóval
- 4 m kábellel, SW 15/17 kulccsal, 6 mm-es befogóval szállítva

DG 30 E	
Felvett teljesítmény (W)	500
Üresjáratú fordulatszám (ford/perc)	10.000 - 30.000
Max. csiszoló tárcsa átmérő (mm)	40
Max. fúrási átmérő (mm)	20
Befogógyűrű mérete (mm)	6
Súly (kg)	1.3
Kiszerezve	-
Cikkszám	4933385100
EAN kód	4002395230013

DG 7 E

**ALACSONY FORDULATSZÁMŰ
EGYENES CSISZOLÓ**

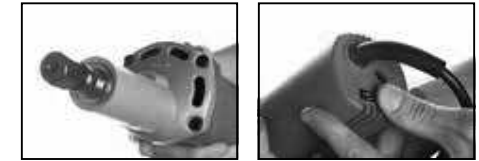

- A hosszított tengely teszi lehetővé a nehezen megközelíthető helyek elérését
- Elektronikus fordulatszám szabályozó
- Maximum 7000 ford/percre csökkentett sebesség, fém csiszolásához és marásához
- Heavy Duty nagy igénybevételre tervezett fém hajtóműház
- 4 m kábellel, SW 15/17 kulccsal, 6 mm-es befogóval szállítva

DG 7 E	
Felvett teljesítmény (W)	600
Üresjáratú fordulatszám (ford/perc)	3000 - 7000
Max. csiszoló tárcsa átmérő (mm)	45
Befogógyűrű mérete (mm)	6 + 8
Súly (kg)	1.5
Kiszerezve	-
Cikkszám	4933391200
EAN kód	4002395231928

MCS 66

SZÁRAZ FÉMVÁGÓ KÖRFŰRÉS

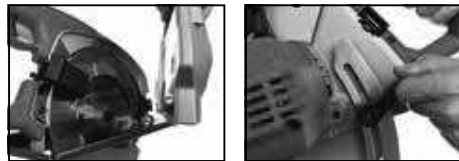

- Erőteljes 1800 wattos motor, percenkénti 4000 fordulatszámmal
- A szárazvágó technológiának köszönhetően gyors, tiszta és sorja nélküli fémvágás
- Elvágja az acélt, rozsdamentes acélt, alumíniumot, szigetelt szendvicspanelt
- Nagy, 66 mm-es vágásmélység
- Gyorskioldású forgácstartály – gyors tárcsacseré és tartályűrités
- Állító kar a gyors és hatékony merülő vágásokért
- 42 fogú crement hegyű körfűrészlappal szállítva

	MCS 66
Felvett teljesítmény (W)	1800
Üresjáratú fordulatszám (ford/perc)	4000
Fűrészlap átmérő (mm)	203
Max. vágás gérben 90° (mm)	66
Befogótülke mérete (mm)	15.87
Súly (kg)	6.4
Kiszerezve	Szerszámkoffer
Cikkszám	4933440615
EAN kód	4002395000432

BS 125

MÉLYEN VÁGÓ SZALAGFŰRÉS

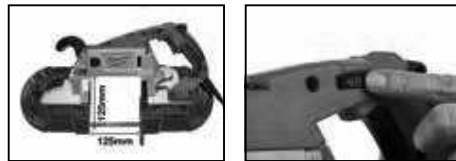
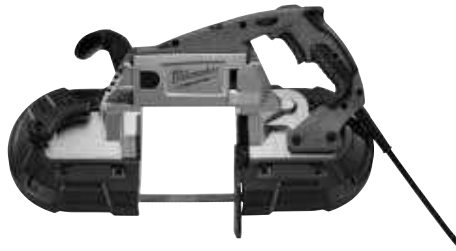

- Erőteljes 1100 wattos motor maximális teljesítményt és tartósságot biztosít
- Nagyobb vágási kapacitás akár 125 x 125 mm anyag átmérőhöz
- 4 fokozatú változtatható sebesség 0-116 m/perc
- Állandó teljesítmény fenntartja a vágás sebességét az optimális teljesítményért
- A hajtóművet védő tengelykapcsoló meghosszabbítja a gép és a motor élettartamát a nagy ütőerő elnyelésével és a rögzíthető fűrészlap által
- Teljesen fém, karcsú kialakítású ház és LED lámpa a vágás vonal kiváló láthatóságáért
- Szerszám nélküli fűrészlap befogás a gyors és könnyű cseréért
- Szerszám nélküli állítható talp

	BS 125
Felvett teljesítmény (W)	1100
Üresjáratú fordulatszám (m/perc)	0 - 116
Vágási kapacitás (mm)	125 x 125
Max. vágási kapacitás fém csőben (mm)	125
Hossz (mm)	1139.83
Súly (kg)	6.5
Kiszerezve	Szerszámkoffer
Cikkszám	4933448245
EAN kód	4002395262830

CHS 355

2300 W FÉMDARABOLÓ



- 2300 W, 3800 ford/perc a gyors vágásokért
- Retesz tartja zárva a gépet a szállítás ideje alatt (lánc nem szükséges)
- Gyorskioldású szorító a vágási szög gyors és könnyű beállítása érdekében -45°-tól +45°-ig
- Gyorszorító a munkadarab gyors cseréjéért
- Reteszeltető zár a gyors és könnyű tárcsacseréért
- A szénkefék egyszerű cseréje
- Beépített fém ventilátor a legjobb tartósságért és hosszú élettartamért
- Acél alaplap kiegészítő bevágással az eldeformálódás elkerüléséért

	CHS 355
Felvett teljesítmény (W)	2300
Üresjáratú fordulatszám (ford/perc)	3800
Tárcsa méret (mm)	355
Vágási kapacitás kör alakú profilban 90° és 45° (mm)	125 / 100
Vágási kapacitás négyzetprofilban 90° és 45° (mm)	115 / 80
Vágási kapacitás 90° és 45° (mm)	230 x 70 / 100 x 80
Vágási kapacitás L-profilban 90° és 45° (mm)	130 / 80
Befogótülke mérete (mm)	25.4
Súly (kg)	18
Kiszerezve	-
Cikkszám	4933411760
EAN kód	4002395236220

HDE 6 RQ

725 W EGYSZESEGES FŰRÖGÉP NAGY FORDULATSZÁMMAL

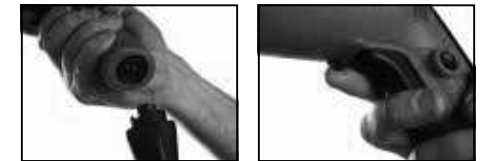

- Kompakt és erőteljes 725 wattos motor
- Fém hajtóműház a csapágyak és tengelyek pontos felfekvéséért
- 1,5-10 mm fogaskoszorús tokmány
- Ergonomikus forma puha fogantyúbevonattal
- Jobbra-balra forgás
- 4 m QUIK-LOK kábel

	HDE 6 RQ
Felvett teljesítmény (W)	725
Üresjáratú fordulatszám (ford/perc)	0 - 4000
Max. fúrési átmérő acélban (mm)	6
Max. fúrési átmérő fában (mm)	16
Max. statikus forgatónyomaték (Nm)	30
Tokmány mérete (mm)	10
Szerszám befogás	1/2 x 20
Súly (kg)	1.4
Kiszerezve	-
Cikkszám	010150
EAN kód	4002395229611

DE 10 RX**630 W NAGY FORDULATSZÁMÚ
EGYSEBESSÉGES FÚRÓGÉP**

- Kompakt és erőteljes 630 wattos motor
- Elektronika: változtatható sebesség az optimális fúrásért
- IMB - Beépített Fémblokk Technológia a tartósságért és stabilitásért
- Bolgókerekes hajtóműház az alacsony sebességért és nagy nyomatékért
- Fém FIXTEC tokmány (1,0-10 mm)
- Jobbra-balra forgás
- Könnyű hozzáférhetőség a szénkefékhez a fogantyú eltávolításával
- 4 m kábel

MDE 42**MÁGNESES FÚRÓÁLLVÁNY**

- Könnyű, könnyen szállítható, erőteljes mágneses fúróállvány
- 1200 wattos motor teljesítmény, ami 3 csökkentő áttétel keresztül nyújtja azt az erőt, amivel 42 mm átmérőjű lyukat vághatunk 50 mm vastag acélban fúrókoronával
- Nagy mágneses erő és a legutolsó elektronikai fejlesztések a tökéletes irányíthatóság és a biztonsági követelmények teljesítése érdekében
- Elektromos kapcsoló panel a könnyű elérhetőségért
- Állítható biztonsági védőburkolattal és hatszög kulcsokkal szállítva

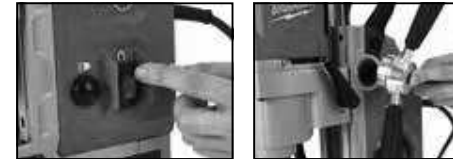
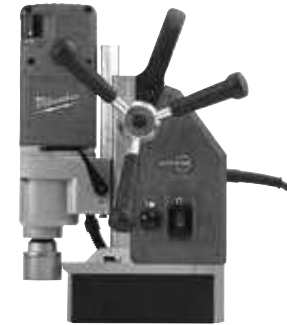
MDE 41**MÁGNESES FÚRÓÁLLVÁNY
ELEKTROMÁGNESSSEL**

- 1200 wattos erős motor optimalizált fordulatszámmal
- Kéte sebességű hajtómű az optimális fúrási fordulatszámért – 475 és 730 ford./perc – fúrókoronák vagy csigafúrók használatához
- AUTOSTOP™ elengedés érzékelés: érzékeli a terhelés nélküli forgást és automatikusan kikapcsolja a gép táplálását a használat legjobb védelméért
- Elektromágnes 9930 N tartóerővel
- Maximális fúrási kapacitás 41 mm fúrókorona, illetve 13 mm egyenes szárú csigafúró esetén
- Kulcsnélküli 19 mm-es Weldon (hengeres szárú) befogás a gyors és könnyű szerszámcsereért
- 146 mm-es lökethossz a különféle tartozékok használatához
- Szerszám nélküli eltávolítható fogantyú jobb- és baloldali használatához
- Beépített LED fény a munkaterület megvilágításához

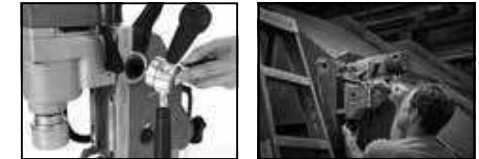
MDP 41**MÁGNESES FÚRÓÁLLVÁNY
PERMANENS MÁGNESSSEL**

- 1200 wattos erős motor optimalizált fordulatszámmal
- Kéte sebességű hajtómű az optimális fúrási fordulatszámért – 475 és 730 ford./perc – fúrókoronák vagy csigafúrók használatához
- AUTOSTOP™ elengedés érzékelés: érzékeli a terhelés nélküli forgást és automatikusan kikapcsolja a gép táplálását a használat legjobb védelméért
- Segédenergia nélküli permanens mágnes 8890 N tartóerővel megakadályozza a mágneses erő véletlenszerű kikapcsolódását a javított használati védelem és könnyű beállítás érdekében
- Maximális fúrási kapacitás 41 mm fúrókorona, illetve 13 mm egyenes szárú csigafúró esetén
- Kulcsnélküli 19 mm-es Weldon (hengeres szárú) befogás a gyors és könnyű szerszámcsereért
- 146 mm-es lökethossz a különféle tartozékok használatához
- Szerszám nélküli eltávolítható fogantyú jobb- és baloldali használatához
- Beépített LED fény a munkaterület megvilágításához

DE 10 RX

Felvett teljesítmény (W)	630
Üresjáratú fordulatszám (ford/perc)	0 - 2700
Max. fúrási átmérő acélban (mm)	10
Max. fúrási átmérő fában (mm)	30
Max. statikus forgatónyomaték (Nm)	21
Tokmány mérete (mm)	10
Szerszám befogás	1/2" x 20
Súly (kg)	1,6
Kiszerve	-
Cikkszám	4933409211
EAN kód	4002395235353

MDE 42

Felvett teljesítmény (W)	1200
Üresjáratú fordulatszám (ford/perc)	300 - 640
Fordulatszám teljes terhelésnél (ford/perc)	170 - 330
Marás maximális szélessége (mm)	42
Marás maximális mélysége (mm)	50
Max. fúrási átmérő magfúróval (mm)	16
Max. statikus forgatónyomaték (Nm)	85
Mágneses tartóerő a fúrási pontjánál (N)	10.000
Súly (kg)	11,5
Kiszerve	Szerszámkoffer
Cikkszám	4933380832
EAN kód	4002395228881

MDE 41

Felvett teljesítmény (W)	1200
Üresjáratú fordulatszám (ford/perc)	475 / 730
Marás maximális szélessége (mm)	41
Marás maximális mélysége (mm)	50
Max. fúrási átmérő magfúróval (mm)	13
Mágneses tartóerő a fúrási pontjánál (N)	9930
Súly (kg)	13,5
Kiszerve	Szerszámkoffer
Cikkszám	4933451015
EAN kód	4002395136681

MDP 41

Felvett teljesítmény (W)	1200
Üresjáratú fordulatszám (ford/perc)	475 / 730
Marás maximális szélessége (mm)	41
Marás maximális mélysége (mm)	50
Max. fúrási átmérő magfúróval (mm)	13
Mágneses tartóerő a fúrási pontjánál (N)	8890
Súly (kg)	14,0
Kiszerve	Szerszámkoffer
Cikkszám	4933451014
EAN kód	4002395136674

FAMEGMUNKÁLÁS



SSPE 1500 X**1500 W SAWZALL®
SZABLYAFŰRÉS**

- 1500 wattos Milwaukee® motor - kategóriájában a legmagasabb túlterhelésvédelemmel, megakadályozza a motor leégését és meghibásodását
- Konstans elektronika - állandó fordulatszámot biztosít terhelés alatt
- Szabadalmaztatott fogaskerék védő rendszer - megnöveli a motor és a hajtóműház élettartamát, védi a hajtóműházat a fűrészlapok beakadása esetén
- FIXTEC fűrészlapbefogás - gyors és könnyű fűrészlapcserét tesz lehetővé
- Szabadalmaztatott AVS (Anti Vibrációs Rendszer) biztosítja a zavartalan alacsony 12,5 m/s² vibrációval történő működést
- Váloztatható sebesség kapcsoló
- Állítható alaplap a kiváló fűrészlap használatért
- SAWZALL® fűrészlappal, kulcsos fűrészlap szorítóval és 4 m kábellel szállítva

SSPE 1500 X

Felvett teljesítmény (W)	1500
Üresjáratú löketség (löklet/perc)	0 - 2800
Löklet hossz (mm)	32
Súly (kg)	4.5
Kiszerezve	Szerszámkoffer
Cikkszám	4933428900
EAN kód	4002395241699

SSPE 1300 RX**1300 W SAWZALL®
SZABLYAFŰRÉS**

- Kiváló vágásteljesítmény az erős 1300 wattos motornak köszönhetően, ami 32 mm-es lökettel párosul
- Szabadalmaztatott fogaskerék védő rendszer - megnöveli a motor és a hajtóműház élettartamát, védi a hajtóműházat a fűrészlapok beakadása esetén
- 360°-ban elfordítható markolat a használat optimális kényelméért
- FIXTEC fűrészlapbefogás - lehetővé teszi a gyors és könnyű fűrészlapcserét
- Szabadalmaztatott AVS (Anti Vibrációs Rendszer) biztosítja a zavartalan alacsony 12,5 m/s² vibrációval történő működést
- Váloztatható sebesség kapcsoló
- Állítható alaplap a kiváló fűrészlap használatért
- SAWZALL® fűrészlappal és 4 m kábellel szállítva

SSPE 1300 RX

Felvett teljesítmény (W)	1300
Üresjáratú löketség (löklet/perc)	0 - 3000
Löklet hossz (mm)	32
Súly (kg)	4.2
Kiszerezve	Szerszámkoffer
Cikkszám	4933440590
EAN kód	4002395001095

SSPE 1300 SX**1300 W SAWZALL®
SZABLYAFŰRÉS**

- Kiváló vágásteljesítmény az erős 1300 wattos motornak köszönhetően, ami 32 mm-es lökettel párosul
- Szabadalmaztatott fogaskerék védő rendszer - védi a hajtóműházat és a motort a fűrészlapok beakadása esetén
- FIXTEC fűrészlap befogás
- Szabadalmaztatott AVS (Anti Vibrációs Rendszer) biztosítja a zavartalan alacsony 14,5 m/s² vibrációval történő működést
- Váloztatható sebesség kapcsoló
- Állítható alaplap a fűrészlap kiváló használatáért
- SAWZALL® fűrészlappal, kulcsos fűrészlap leszorítóval és 4 m kábellel szállítva

SSPE 1300 SX

Felvett teljesítmény (W)	1300
Üresjáratú löketség (löklet/perc)	0 - 2800
Löklet hossz (mm)	32
Súly (kg)	3.9
Kiszerezve	Szerszámkoffer
Cikkszám	4933428520
EAN kód	4002395241545

SSD 1100 X**1100 W SAWZALL®
SZABLYAFŰRÉS**

- Kiváló vágásteljesítmény az erős 1100 wattos motornak köszönhetően, ami 28 mm-es lökettel párosul
- FIXTEC a gyors és könnyű kulcs nélküli fűrészlap cseréért
- Víznek ellenálló és az ujjakat védő orr rész a biztonságosabb munkavégzésért és a jobb rozsdásodás elleni védelemért
- Váloztatható sebesség kapcsoló
- Tartós csúszósínes mechanizmus
- SAWZALL® fűrészlappal és 4 m kábellel szállítva

SSD 1100 X

Felvett teljesítmény (W)	1100
Üresjáratú löketség (löklet/perc)	0 - 2900
Löklet hossz (mm)	28
Súly (kg)	3.2
Kiszerezve	Szerszámkoffer
Cikkszám	4933416710
EAN kód	4002395237623

JSPE 135

HEAVY DUTY FELSFÖGANTYÚS SZÜRÖFŰRÉSZ



- Robosztus és erőteljes szűrőfűrészgép a gyors vágásért fában, alumíniumban vagy kerámiában
- Nagy teljesítményű 750 wattos motor
- Precíziós fűrészlap vezérlés a pontos vágáshoz
- Szabadalmaztatott FIXTEC rendszer a gyors fűrészlap cseréhez és ferdeszögállításhoz 0° és 45°-ban
- Változtatható sebesség, lágyindítás és állandó sebesség a működés alatt
- 4 állásos lengőelötölés a még erőteljesebb vágás és a hosszabb fűrészlap élettartam érdekében
- Első és hátsó állítható forgács elvezető
- LED világítás tökéletesen megvilágítja a vágási felületet
- 4 m kábellel, 5 db fűrészlappal, felszakadásgátlóval, védőpapuccsal, elszívó adapterrel szállítva

JSPE 135 TX

Felvett teljesítmény (W)	750
Üresjáratú löketszám (löklet/perc)	800 - 3000
Max. vágási kapacitás fában (mm)	135
Max. vágási kapacitás acélban (mm)	10
Max. vágási kapacitás alumíniumban (mm)	30
Gérvágás tartománya (°)	45
Löklet hossz (mm)	26
Súly (kg)	2.5
Kiszerve	Kitbox
Cikkszám	4933381230
EAN kód	4002395232529

JS 120 X

HEAVY DUTY SZÜRÖFŰRÉSZ MARKOLATFOGANTYÚVAL



- Karcsú, jól átfogható motorház és optimális súly a könnyű munkavégzésért
- Nagy teljesítményű 710 wattos motor
- Szabadalmaztatott FIXTEC rendszer a gyors fűrészlap cseréhez és ferdeszögállításhoz 0° és 45°-ban
- Digitális elektronika a kiválasztott fordulatszám azonos szinten tartásával, lágyindítással és a sebesség terhelés alatti megtartásával
- 4 állásos lengőelötölés a még erőteljesebb vágás és a hosszabb fűrészlap élettartam érdekében
- Kétféle rálátás a vágási vonalra
- IMB beépített motorblokk-technológia a csapágyak, hajtómű és az alaplap egy robusztus fém házban a maximális tartósság és stabilitás érdekében
- AVS (Anti Vibrációs Rendszer) a lehető legkisebb vibrációért
- Beépített porleszívó csatlakozó
- 4 m kábellel, 5 db fűrészlappal, felszakadásgátlóval, csúszósaruvval szállítva

JS 120 X

Felvett teljesítmény (W)	710
Üresjáratú löketszám (löklet/perc)	500 - 2800
Max. vágási kapacitás fában (mm)	120
Max. vágási kapacitás acélban (mm)	10
Max. vágási kapacitás alumíniumban (mm)	30
Gérvágás tartománya (°)	45
Löklet hossz (mm)	26
Súly (kg)	2.3
Kiszerve	Kitbox
Cikkszám	4933381680
EAN kód	4002395234677

FSPE 110 X

HEAVY DUTY SZÜRÖFŰRÉSZ MARKOLATFOGANTYÚVAL



- Karcsú, jól átfogható motorház és áramvonalas vezetőfogantyú a gép kényelmes vezetéséhez bármely alkalmazásnál
- Nagy teljesítményű 710 wattos motor
- Precíziós fűrészlap vezérlés a pontos vágáshoz
- Szabadalmaztatott FIXTEC rendszer a gyors fűrészlap cseréhez és ferdeszögállításhoz 0° és 45°-ban
- Változtatható sebesség, lágyindítás és állandó sebesség a működés alatt
- 4 állásos lengőelötölés a még erőteljesebb vágás és a hosszabb fűrészlap élettartam érdekében
- Első és hátsó állítható forgács elvezető
- Alacsony vibráció és zavartalan működtetés az anti-vibrációs technológiának köszönhetően
- 4 m kábellel, 5 db fűrészlappal, felszakadásgátlóval, védőpapuccsal, elszívó adapterrel szállítva

FSPE 110 X

Felvett teljesítmény (W)	710
Üresjáratú löketszám (löklet/perc)	500 - 3000
Max. vágási kapacitás fában (mm)	120
Max. vágási kapacitás acélban (mm)	10
Max. vágási kapacitás alumíniumban (mm)	30
Gérvágás tartománya (°)	45
Löklet hossz (mm)	26
Súly (kg)	2.5
Kiszerve	Kitbox
Cikkszám	4933357990
EAN kód	4002395229185

CS 85 SB

235 MM-ES KÖRFŰRÉSZ (85 MM VÁGÁSI MÉLYSÉGGEL)



- A 2200 wattos motor sima vágást eredményez a vágás teljes mélységében
- A lágyindítás minimalizálja a kismegszakítók aktiválódását
- DEK26 porleszívóval kompatibilis
- Integrált kábelrekesz, a kábel könnyen, a fűrész szétszedése nélkül cserélhető
- Préselt alumínium alap a teherbírás és tartósság érdekében
- Tengelyretesz a gyors és könnyű lapcsere érdekében

CS 85 SB

Felvett teljesítmény (W)	2200
Üresjáratú fordulatszám (ford/perc)	4500
Fűrészlap átmérő (mm)	235
Ferdeszög tartomány (°)	50
Max. vágási mélység 45° (mm)	67
Max. vágási mélység 90° (mm)	85
Befogótüske mérete (mm)	30
Súly (kg)	6.6
Kiszerve	-
Cikkszám	4933451117
EAN kód	4002395137411

CS 85 CBE

235 MM-ES KÖRFŰRÉS (85 MM VÁGÁSI MÉLYSÉGGEL)

- A 2200 wattos motor sima vágást eredményez a vágás teljes mélységében
- A 60°-os ferdeszög állítási tartománynak köszönhetően a fűrész sokoldalúan használható
- Behúzható hasítóék
- Vezetésin kompatibilis
- A lágyindítás minimalisra csökkenti a kismegszakítók aktiválódását
- A fék 3,5 mp alatt leállítja a szerszámot
- Dupla íves határolóvas
- DEK26 porlevezetővel kompatibilis
- Integrált kábelrekesz, a kábel könnyen, a fűrész szétszedése nélkül cserélhető



	CS 85 CBE
Felvett teljesítmény (W)	2200
Üresjárat fordulatszám (ford/perc)	4500
Fűrészlap átmérő (mm)	235
Ferdeszög tartomány (°)	60
Max. vágási mélység 45° (mm)	67
Max. vágási mélység 90° (mm)	85
Befogótüske mérete (mm)	30
Súly (kg)	7,7
Kiszerve	Kitbox
Cikkszám	4933451116
EAN kód	4002395137404



60° ferdeszög állítási tartomány



Behúzható hasítóék



Dupla íves határolóvas

SCS 65 Q

190 MM-ES KÖRFŰRÉS (65 MM VÁGÁSI MÉLYSÉGGEL)



- 1900 wattos motor nagy igénybevételre
- Legyőzhetetlen egyensúly és komfort a puha fogantyúbevonattal burkolt "TILT-LOK" fogantyúnak köszönhetően
- Nagy vágási átmérő 65 mm
- Ideálisan elhelyezett állítókarok
- A fűrészlap jól látható a vágás közelében is: jobb irányíthatóság
- Robosztus alumínium alaplap
- 4 m QUIK-LOK kábellel, 20 fogú karbid hegyű körfűrészlappal, párhuzamvezetővel szállítva

	SCS 65 Q
Felvett teljesítmény (W)	1900
Üresjárat fordulatszám (ford/perc)	5800
Fűrészlap átmérő (mm)	190
Max. vágási mélység 45° (mm)	52
Max. vágási mélység 90° (mm)	65
Befogótüske mérete (mm)	30
Súly (kg)	5,5
Kiszerve	Kitbox
Cikkszám	638051
EAN kód	4002395229529

CS 60

184 MM-ES KÖRFŰRÉS (61 MM VÁGÁSI MÉLYSÉGGEL)



- Nagy teljesítményű 1600 wattos motor 5800 percenkénti fordulattal a kemény alkalmazásokhoz
- Nagy vágási átmérő 61 mm
- 0 – 56°-ban állítható ferdeszögállítás és 45°-nál bekattan
- Gyorskioldó zár a gyors ferdevágás állításért
- A beépített poreltávolító tisztán tartja a vágási vonalat a nagyobb pontosság érdekében
- Nagy, ergonomikus fogantyú és állítókarok a megnövelt ergonómiáért és irányításért
- Hosszú párhuzamvezető az egyenes vágásokért és a precíz irányításért
- 4 m hálózati kábellel, 24 fogú karbid hegyű körfűrészlappal, párhuzamvezetővel szállítva

	CS 60
Felvett teljesítmény (W)	1600
Üresjárat fordulatszám (ford/perc)	5800
Fűrészlap átmérő (mm)	184
Max. vágási mélység 45° (mm)	49
Max. vágási mélység 90° (mm)	61
Befogótüske mérete (mm)	30
Súly (kg)	4,8
Kiszerve	-
Cikkszám	4933419225
EAN kód	4002395238361

BS 100 LE

4" (100 MM) SZÉLES SZALAGCSISZOLÓ



- Kompakt forma, kiváló a sarkok közelében történő csiszoláshoz
- 100 x 160 mm-es csiszoló felület a gyors és sima csiszoláshoz
- A sebesség előre kiválasztható, így az alkalmazás rendkívül sokrétű lehet
- Állítókerék a precíz szalagbeállításért
- Beépített porszívó turbínával és porzsákkal: így pormentes a munka és a csiszolószalag élettartama is hosszabb
- A csiszolószalag könnyen cserélhető
- Használható rögzítővel is
- 4 m kábellel, 100-as szemcsésű 100 x 620 mm csiszolószalaggal szállítva

BS 100 LE	
Felvett teljesítmény (W)	1150
Szalag sebessége (ford/perc)	230 - 400
Szalag hossza (mm)	620
Szalag szélessége (mm)	100
Csiszoló felület (mm)	100 x 160
Súly (kg)	5.3
Kiszerve	-
Cikkszám	4933385150
EAN kód	4002395229222

ROS 150 E-2

150 MM-ES EXCENTER CSISZOLÓGÉP

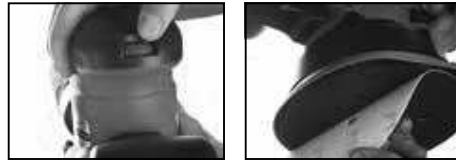

- Excenter csiszoló páratlan csiszolási tulajdonságokkal, a csiszolólap egyidejű forgásának és oszcillációjának köszönhetően
- Fordulatszám csökkentő áttétel teszi még hatékonyabbá a 440 wattos erőteljes motort
- 6,4 / 3,2 mm csiszológép a hatékony anyageltávolításért és befejező csiszolásért
- Változtatható sebesség (4000-10000 ford/perc) - kiválóan használható hőre érzékeny anyagok megmunkálásánál
- Tépőzáras rendszer a gyors és könnyű csiszolólap cseréhez
- Levehető porzsák és standard 26 mm-es szívócső
- Zárt tolékapcsoló
- Pótfogantyú az egyensúlyért és egyenes súlyelosztás
- 4 m kábellel, porzsákkal, csiszolólapal szállítva

ROS 150 E-2	
Felvett teljesítmény (W)	440
Üresjárat fordulatszám (ford/perc)	4000 - 10,000
Oscillációs átmérő (mm)	6,4 / 3,2
Csiszolótalp mérete (mm)	150
Súly (kg)	2.8
Kiszerve	-
Cikkszám	4933431170
EAN kód	4002395243624

ROS 125 E

125 MM-ES EXCENTER CSISZOLÓGÉP



- Kiváló a szűk, nehezen hozzáférhető helyeken történő fa, fém és műanyag csiszolásához
- 300 wattos erőteljes motor 2,4 mm-es oszcilláló átmérővel
- Változtatható sebesség (7000-12000 ford/perc) - kiválóan használható hőre érzékeny anyagok megmunkálásánál
- Tépőzáras csiszolópapír rögzítés
- Kiváló porszívás - a por 90 % - át gyűjti össze nagyobb porzsákba
- Könnyen tisztítható porzsák
- A gép felületén elhelyezett porszívó adapter - standard 36 mm átmérőjű porszívó csőhöz
- Textil porzsákkal, csiszoló papírral (60,80,120 szemcsésűt) szállítva

ROS 125 E	
Felvett teljesítmény (W)	300
Üresjárat fordulatszám (ford/perc)	7000 - 12,000
Oscillációs szám (rezgés/perc)	14,000 - 26,000
Oscillációs átmérő (mm)	2.4
Csiszolótalp mérete (mm)	125
Súly (kg)	1.7
Kiszerve	Szerszámtáska
Cikkszám	4933433180
EAN kód	4002395244010

SPS 140

1/4" REZGŐCSISZOLÓ



- Erőteljes 260 wattos motor
- 1,6 mm oszcillációs átmérő lehetővé teszi a finom csiszolást
- Gyors csatlakozás a porszívóhoz vagy porzsákhoz
- Csiszoló talp tépőzáras vagy kampós rögzítésű csiszolópapírral
- A 4 m kábel lehetővé teszi a könnyű mozgást az egész munkaterületen

SPS 140	
Felvett teljesítmény (W)	260
Üresjárat fordulatszám (ford/perc)	14,700
Oscillációs szám (rezgés/perc)	28,000
Oscillációs átmérő (mm)	1.6
Csiszolótalp mérete (mm)	113 x 105
Súly (kg)	1.6
Kiszerve	-
Cikkszám	4933447015
EAN kód	4002395005826

AS 42 MAC

42 L M—POROSZTÁLYÚ PORELSZÍVÓ

- Kompakt 42 literes tartály az építkezéseken vagy műhelyben való használatra
- 4500 l percenkénti levegőáramlás 250 mbar vákuummal
- M porosztály Standard MAK-faktor > 0,1 mg/m³ ásványi anyagok, faparak (tölgy, bükk)
- Automatikus működtetés elektromos kéziszerszámmal
- Tartós PTFE szűrő - mosható, hosszú élettartamú szűrő nem ragadó membránnal
- Automatikus szűrő tisztító rendszer
- Légáramlás és szűrőfigyelő rendszer LED és akusztikus figyelmeztető jelzéssel
- Könnyen hozzáférhető szűrő nyílás a kényelmes karbantartáshoz és tisztításhoz
- Extra csendes turbinák a kisebb zajért
- Antisztatikus cső a sztatikus feltöltődés során fellépő áramütés megakadályozására
- A fogantyú kialakítása kényelmes szállítást biztosít a munkaterületre
- 2 x toldalékkal, 2 x szívócsővel, padlóhoz való szívófejjel, gyapjú porzsákkal, eldobható porzsákkal, 4 m x 38 mm gégecsővel szállítva

AS 42 MAC

Felvett teljesítmény (W)	1200
Levegő mennyisége (l/perc)	4500
Szűrő típusa	PTFE
Max. vákuum (mbar)	250
Kapacitás (l)	42
Tömlő átmérő (mm)	38
Tömlő hossza (m)	4
Súly (kg)	17,5
Kiszerve	–
Cikkszám	4933459418
EAN kód	4058546010799



Tartós PTFE szűrő



Automatikus működtetés elektromos kéziszerszámmal



A fogantyú kialakítása kényelmes szállítást biztosít a munkaterületre

AS 30 MAC

30 L M—POROSZTÁLYÚ PORELSZÍVÓ



- Kompakt 30 literes tartály az építkezéseken vagy műhelyben való használatra
- 4500 l percenkénti levegőáramlás 250 mbar vákuummal
- M porosztály Standard MAK-faktor > 0,1 mg/m³ ásványi anyagok, faparak (tölgy, bükk)
- Automatikus működtetés elektromos kéziszerszámmal
- Tartós PTFE szűrő - mosható, hosszú élettartamú szűrő nem ragadó membránnal
- Automatikus szűrő tisztító rendszer
- Légáramlás és szűrőfigyelő rendszer LED és akusztikus figyelmeztető jelzéssel
- Könnyen hozzáférhető szűrő nyílás a kényelmes karbantartáshoz és tisztításhoz
- Extra csendes turbinák a kisebb zajért
- Antisztatikus cső a sztatikus feltöltődés során fellépő áramütés megakadályozására
- 2 x toldalékkal, 2 x szívócsővel, padlóhoz való szívófejjel, gyapjú porzsákkal, eldobható porzsákkal, 4 m x 38 mm gégecsővel szállítva

AS 30 MAC

Felvett teljesítmény (W)	1200
Levegő mennyisége (l/perc)	4500
Szűrő típusa	PTFE
Max. vákuum (mbar)	250
Kapacitás (l)	30
Tömlő átmérő (mm)	38
Tömlő hossza (m)	4
Súly (kg)	14,5
Kiszerve	–
Cikkszám	4933459415
EAN kód	4058546010768

AS 30 LAC

30 L L—POROSZTÁLYÚ PORELSZÍVÓ



- Kompakt 30 literes tartály az építkezéseken vagy műhelyben való használatra
- 4500 l percenkénti levegőáramlás 250 mbar vákuummal
- L porosztály Standard MAK-faktor > 1 mg/m³
- Automatikus működtetés elektromos kéziszerszámmal
- Tartós PTFE szűrő - mosható, hosszú élettartamú szűrő nem ragadó membránnal
- Automatikus szűrő tisztító rendszer
- Könnyen hozzáférhető szűrő nyílás a kényelmes karbantartáshoz és tisztításhoz
- Extra csendes turbinák a kisebb zajért
- Antisztatikus cső a sztatikus feltöltődés során fellépő áramütés megakadályozására
- 2 x toldalékkal, 2 x szívócsővel, padlóhoz való szívófejjel, gyapjú porzsákkal, eldobható porzsákkal, 4 m x 36 mm gégecsővel szállítva

AS 30 LAC

Felvett teljesítmény (W)	1200
Levegő mennyisége (l/perc)	4500
Szűrő típusa	PTFE
Max. vákuum (mbar)	250
Kapacitás (l)	30
Tömlő átmérő (mm)	36
Tömlő hossza (m)	4
Súly (kg)	14,5
Kiszerve	–
Cikkszám	4933459411
EAN kód	4058546010720

AS 2-250 ELCP

25 L L-POROSZTÁLYÚ PORELSZÍVÓ



- Nagy 25 L tartály, kiváló a műhelyben történő használathoz
- 1250 wattos motor, több mint 210 mbar vákuummal 10%-kal hatékonyabb
- Automatikus működtetés elektromos kéziszerszámmal
- 2600 W teljesítmény leadás lehetővé teszi a nagy teljesítményű gépekkel történő használatot
- Szűrő tisztítása ellenáramoltatott levegővel, javítja a szívóhatást
- Könnyen tisztítható PET szűrő
- L porosztály Standard MAK-faktor > 1 mg/m³
- Vizes és száraz porszívás
- Gégecső és kábel tárolása
- Poreltűvő funkció
- 7,5 m gumí kábel
- 3,5 m gégecsővel, padlótisztító szettel, 2x elektromos kéziszerszám csatlakozó adapterrel, PET szűrővel, 1x eldobható porzsákkal, 1x gyapjú porzsákkal, 1x résekhez való szívófejjel szállítva

AS 2-250 ELCP

Felvett teljesítmény (W)	1250
Levegő mennyisége (l/perc)	3600
Max. vákuum (mbar)	210
Kapacitás (l)	25
Tömítő átmérő (mm)	32
Súly (kg)	10.4
Kiszerve	-
Cikkszám	4933447480
EAN kód	4002395006274

MS 216

8 1/2" COLOS (216 MM) KOMPAKT GÉRVÁGÓ INTEGRÁLT VEZETŐSZÁNNAL

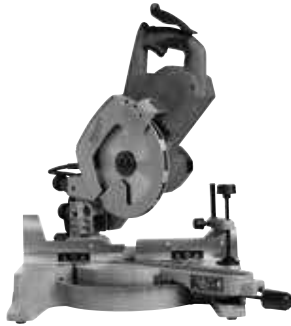

- 1800 wattos motor - megfelelő erővel a nagy teljesítményű vágásokhoz keményfában
- Tartósság - kettős függőleges acél sínek két egyenes csapággal a zavartalan vágásokért
- Vezetősín rögzítő - a fűrészfej hátsó állásban történő automatikus rögzítése
- Állítható lézer - a vágásvonal gyors és pontos megjelöléséhez
- Acél reteszeltető alaplap előre beállított vágásszöggel lehetővé teszi a pontos ismétlődő vágásokat
- Rögzítő kar/gumirozott fogantyú
- Gérvágást kioldó rendszer
- Beépített LED
- Reteszeltető zár - gyors és könnyű fűrészlap csere
- Heavy Duty öntött alaplap és rács - tartósság és pontosság a teljes élettartam alatt
- 48°/-2° ferdeszög állítási tartomány
- 48 fogas fűrészlappal, munkadarab szorítóval, csavarkulccsal szállítva

MS 216 SB

Felvett teljesítmény (W)	1800
Üresjáratú fordulatszám (ford/perc)	6000
Fűrészlap átmérő (mm)	216
Ferdeszög tartomány bal (°)	48
Ferdeszög tartomány jobb (°)	-2
Gérvágás kapacitása balra (°)	50
Gérvágás kapacitása jobbra (°)	50
Max. vágási kapacitás 45° gérben / ferdén 45° (mm)	190 x 48
Max. vágási kapacitás 45° gérben / ferdén 90° (mm)	190 x 60
Max. vágási kapacitás 90° gérben / ferdén 45° (mm)	270 x 48
Max. vágási kapacitás 90° gérben / ferdén 90° (mm)	270 x 60
Befogótüske mérete (mm)	30
Súly (kg)	14.5
Szállítva	-
Cikkszám	4933471055
EAN kód	4058546286835

MS 304 DB

12" COLOS (305 MM-ES) KÉTOLDALRA DÖNTHETŐ GÉRVÁGÓ

- 1800 wattos közvetlen meghajtású motor-állandó sebességet, kimagasló teljesítményt biztosít keményfa vágásánál is
- A munkafelület megvilágítása dupla beépített lámpával
- Beépített porvezető csatorna - felszívja az összes por és forgács 75%-át a vágás mentén a tárcsa mindkét oldaláról és azt a fűrész mögé vezeti el
- Egyedülálló egyenes vonalú motor kialakítás - a munkadarab mindkét irányból történő legkiválóbb láthatóságáért és az optimális egyensúlyért a szállítás során
- Gérvágás tartománya 55° balra és 60° jobbra - a maximális sokoldalúság érdekében. Gérvágás reteszelési értékek jobbra és balra: 0°, 15°, 22,5°, 31,6°, 45°, 60°
- Kétoldalra dönthető kialakítás - a fűrészfej jobbra és balra döntése 0° - 48°-ban, jobb és bal oldali reteszelési értékekkel 0°, 22,5°, 33,85°, 45°, 48°
- Gyors és pontos ferdevágás beállítás
- Munkadarab szorítóval, porzsákkal, fűrészlappal (60 fogas) porszívó adapterrel Ø35 / 58 mm, csavarkulccsal, 3 m kábellel szállítva

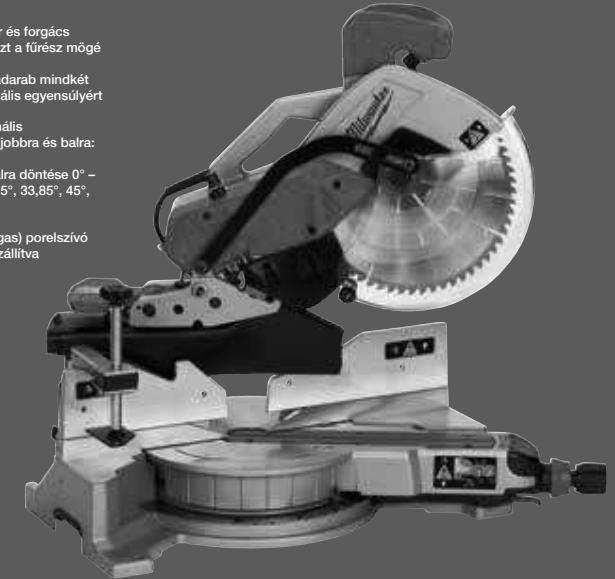

	MS 304 DB
Felvett teljesítmény (W)	1800
Üresjáratú fordulatszám (ford/perc)	3900
Fűrészlap átmérő (mm)	305
Ferdeszög tartomány bal (°)	48
Ferdeszög tartomány jobb (°)	48
Gérvágás kapacitása balra (°)	55
Gérvágás kapacitása jobbra (°)	60
Max. vágási kapacitás 45° gérben / ferdén 45° (mm)	57 x 241
Max. vágási kapacitás 45° gérben / ferdén 90° (mm)	102 x 241
Max. vágási kapacitás 90° gérben / ferdén 45° (mm)	57 x 342
Max. vágási kapacitás 90° gérben / ferdén 90° (mm)	102 x 342
Súly (kg)	29.5
Kiszerve	-
Cikkszám	4933471052
EAN kód	4058546286804



Kétoldalra dönthető kialakítás



Ferdevágás beállítás a pontos gérvágásokhoz



Rögzítőfék

MSL 1000

2 M-IG MEGHOSSZABÍTHATÓ GÉRVÁGÓ ÁLLVÁNY

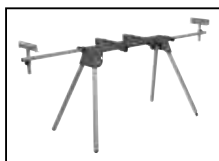

- Könnyű, alumínium, könnyen szállítható
- 1,08 m teljes hossz, könnyen szállítható autóban és a legkisebb furgonban is
- Mindkét irányban bővíthető – 2,08 m-ig meghosszabbítható
- 180 kg-ig terhelhető
- Egy pontos láb állítás az egyenetlen talajon történő korrigálásért
- Gyorsan kioldható konzolok
- Állítható magasság
- Kompakt összecsuksukható kialakítás

MSL 1000	
Magasság (mm)	850
Alaplap mérete (mm)	1065
Meghosszabbítható -ig (mm)	2125
Befogás átmérője (mm)	1065
Csapágyerő (kg)	180
Súly (kg)	17.0
Kiszerve	-
Cikkszám	4933428970
EAN kód	4002395241729

MSL 2000

2.5 M-IG MEGHOSSZABÍTHATÓ GÉRVÁGÓ ÁLLVÁNY



- Könnyű, alumínium, könnyen szállítható
- 1,09 m teljes hossz, könnyen szállítható autóban és a legkisebb furgonban is
- Mindkét irányban bővíthető – 2,54 m-ig meghosszabbítható
- 227 kg-ig terhelhető
- Egy pontos láb állítás az egyenetlen talajon történő korrigálásért
- Gyorsan kioldható konzolok
- Állítható magasság
- Kompakt összecsuksukható kialakítás gyorskioldó reteszekkel

MSL 2000	
Magasság (mm)	860
Alaplap mérete (mm)	1093
Meghosszabbítható -ig (mm)	2542
Befogás átmérője (mm)	1093
Csapágyerő (kg)	227
Súly (kg)	14.0
Kiszerve	-
Cikkszám	4933459617
EAN kód	4058546027896

MSL 3000

3 M-IG MEGHOSSZABÍTHATÓ GÉRVÁGÓ ÁLLVÁNY



- Könnyű súly és kerekek – könnyen szállítható a munkahelyen
- Akár 1200 mm-esre is összecsuksukható – köszönhetően az összehajtható láboknak és a kompakt formának
- 3 m-ig meghosszabbítható – könnyűvé teszi a nagyméretű munkadarabok hosszanti vágását
- Heavy Duty – akár 250 kg-ig terhelhető
- Egy pontos láb állítás az egyenetlen talajon történő korrigálásért
- Kényelmes munkamagasság 81 cm
- Teljesen beállítható munkadarabok – nagy hosszúságú anyagok vágása is lehetséges – egyszerű beállítógombok
- Gyors összeállítás – másodpercek alatt történő felállítás
- Görgők – a hatékony anyag átáramasztásért

MSL 3000	
Magasság (mm)	810
Alaplap mérete (mm)	1100
Meghosszabbítható -ig (mm)	3000
Befogás átmérője (mm)	1200
Csapágyerő (kg)	250
Súly (kg)	23.0
Kiszerve	-
Cikkszám	4933411565
EAN kód	4002395236213

TSS 1000

ÁLLVÁNY ASZTALI KÖRFŰRÉSZHEZ

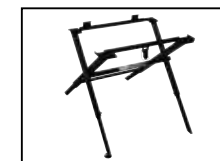

- Könnyű, csupán 6,63 kg súlyú, könnyen szállítható
- 82 kg-ig terhelhető
- Gyorsan kioldható konzolok
- Egy pontos láb állítás az egyenetlen talajon történő korrigálásért
- Kényelmes munkamagasság 559 mm

TSS 1000	
Magasság (mm)	559
Csapágyerő (kg)	82
Súly (kg)	6.6
Kiszerve	-
Cikkszám	4933464227
EAN kód	4058546221720

KÉZISZERSZÁMOK



REDSTICK™ VÍZMÉRTÉKEK

- Erős, tartós vázszerkezet. Teljesen fém megerősített vázszerkezet.
- SHARPSITE™ libella technológia - jobb olvashatóság
- Széles fogantyúk a kényelemért és hozhatóhasáért
- Precíziós marással készült mérőfelület garantálja a pontosságot minden munkapozícióban
- Nagy kontrasztú libella technológia, könnyen tisztítható és optimalizálja a láthatóságot
- Levehető záróspájkák - védik a vázát
- Csúszásmentes falfogó elemek tapadnak a falhoz, és megakadályozzák az elmozdulást
- Tartós, teljesen fém függesztő furat tároláshoz
- Garantált élettartamra szóló pontosság. (0,0005"/in, 0,5 mm/m) pontossági fokozattal rendelkezik, normál és fordított pozícióban
- Felerősített ritkaföldfém mágnesek (csak a mágneses vízmértékeknél)

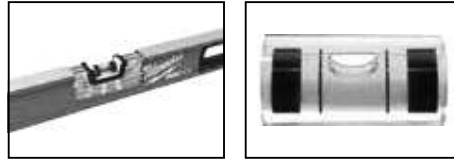

	Mágneses								Nem mágneses							
	40 cm	60 cm	80 cm	100 cm	120 cm	180 cm	200 cm	240 cm	40 cm	60 cm	80 cm	100 cm	120 cm	180 cm	200 cm	240 cm
Hossz (cm)	40	60	80	100	120	180	200	240	40	60	80	100	120	180	200	240
Fogantyú	0	0	1	0	2	2	2	2	0	0	1	0	2	2	2	2
Cikkszám	4932459061	4932459063	4932459065	4932459067	4932459069	4932459071	4932459073	4932459075	4932459060	4932459062	4932459064	4932459066	4932459068	4932459070	4932459072	4932459074
EAN kód	4002395280322	4002395280346	4002395280360	4002395280384	4002395281008	4002395281046	4002395281060	4002395281084	4002395280315	4002395280339	4002395280353	4002395280377	4002395280391	4002395281015	4002395281053	4002395281077

REDSTICK™ KOMPAKT VÍZMÉRTÉKEK

- SHARPSITE™ libella technológia - jobb olvashatóság
- Kompakt és megerősített alumínium keret
- Alsó marással készült mérőfelület garantálja a maximális pontosságot
- Nagy kontrasztú libella technológia, könnyen tisztítható és optimalizálja a láthatóságot
- Felerősített ritkaföldfém mágnesek (csak a mágneses vízmértékeknél)
- Garantált élettartamra szóló pontosság. (0,0005"/in, 0,5 mm/m) pontossági fokozattal rendelkezik, normál pozícióban
- Levehető záróspájkák - védik a vázát



	Mágneses								Nem mágneses							
	40 cm	60 cm	80 cm	100 cm	120 cm	180 cm	200 cm	240 cm	40 cm	60 cm	80 cm	100 cm	120 cm	180 cm	200 cm	240 cm
Hossz (cm)	40	60	80	100	120	180	200	240	40	60	80	100	120	180	200	240
Fogantyú	0	0	0	0	0	0	0	0	0	0	0	0	0	0	0	0
Cikkszám	4932459079	4932459081	4932459083	4932459085	4932459087	4932459089	4932459091	4932459093	4932459078	4932459080	4932459082	4932459084	4932459086	4932459088	4932459090	4932459092
EAN kód	4002395281175	4002395281179	4002395281183	4002395281187	4002395281191	4002395281195	4002395281200	4002395281204	4002395281718	4002395281732	4002395281756	4002395281770	4002395281784	4002395281798	4002395282412	4002395282426

REDSTICK™ BETONLEHÚZÓ VÍZMÉRTÉKEK

- A SHARPSITE™ libella technológia javítja a libella olvashatóságát
- Az ergonomikus kulcslyuk forma maximális tartósságot és folyamatos tartást biztosít az egész vízmértéken
- Széles magnézium alap a jobb lehúzás és a tisztíthatóság érdekében
- A dedikált élek közé tartozik egy lekerekített és egy négyzetes alsó él a beton lehúzásához és befejezéséhez
- A nagy kontrasztú libella rendszer könnyen tisztítható és optimalizálja a láthatóságot
- A libella burkolata optimális a lehúzás és a tisztíthatóság szempontjából
- A libellák 1/8" és 1/4" (1% és 2%) értékre vannak beosztva



	Nem mágneses 60 cm	Nem mágneses 120 cm	Nem mágneses 180 cm
Hossz (cm)	60	120	180
Fogantyú	0	0	0
Cikkszám	4932459893	4932459894	4932459895
EAN kód	4058546030650	4058546030667	4058546030674

KESKENY VÍZMÉRTÉKEK

- 2 szilárd akril libella. Útés és-UV álló libellák
- Precíziós marással készült mérőfelület 120 cm-ig
- Útésálló és eltávolítható záróspájkák
- Függesztő furat tároláshoz
- VPA harmadik fél általi tanúsítványa a pontosságról
- Standard helyzetben 0,029" (0,0005"/in, 0,5 mm/m) pontossági fokozattal rendelkezik



	Nem mágneses		Nem mágneses		Nem mágneses		Nem mágneses	
	40 cm	60 cm	80 cm	100 cm	120 cm	180 cm	200 cm	240 cm
Hossz (cm)	40	60	80	100	120	180	200	240
Fogantyú	0	0	0	0	0	0	0	0
Cikkszám	4932459090	4932459091	4932459092	4932459093	4932459094	4932459095	4932459096	4932459097
EAN kód	4002395282432	4002395282449	4002395282456	4002395282463	4002395282470	4002395282487	4058546027629	4058546027646

REDCAST PRÉSÖNTÉSŰ VÍZMÉRTÉKEK



- 2 szilárd akril libella. Útésálló és UV álló libellák
- 2 erősített öntött alumínium "ülő" ütéfelület kőműves kanállal és gumikalapáccsal való ütések fogadására
- Fűrőátmérő sablon a vízmérték szelvényében 5-12 mm
- Precíziós marású mérőfelület garantálja a pontosságot
- Függesztő furat tároláshoz
- VPA harmadik fél általi tanúsítvány a pontosságról
- Standard helyzetben 0,029° (0.0005 7/in, 0,5 mm/m) pontossági fokozattal rendelkezik

	REDCAST présöntésű vízmértékek 60 cm	REDCAST présöntésű vízmértékek 80 cm
Hossz (cm)	60	80
Foganytű	0	0
Cikkszám	4932459098	4932459099
EAN kód	4002395283118	4002395283125

BLOKK TORPEDÓ VÍZMÉRTÉK



- SHARPSITE™ libella technológia - jobb olvashatóság
- Rögzíthető, 360°-ban állítható libella. A munkaterületen szükséges bármilyen szög meghatározásához és ismétléséhez
- Felerősített ritkaföldfém mágnesek
- Erősített függőző libellák. Szilárd akrilblossz libellák maximális tartósságot biztosítanak.
- Présöntésű kialakítás ellenáll minden munkahelyi körülménynek
- Precíziós marású mérőfelület garantálja a pontosságot
- Függesztő furat
- Standard helyzetben 0,029° (0.0005 7/in, 0,5 mm/m) pontossági fokozattal rendelkezik

	Blossz torpedó vízmérték
Hossz (cm)	25
Foganytű	0
Cikkszám	4932459096
EAN kód	4002395282494

KOMPAKT TORPEDÓ VÍZMÉRTÉK



- Felerősített ritkaföldfém mágnesek
- Maximalizált megtekintési tartomány. A három osztású libelláról, könnyen leolvasható a 10 vagy 20 mm/m lejtés, mindkét irányban.
- Megeerősített akril libella maximális tartósságot biztosít
- Horony hegesztési varratokhoz. Könnyű vízszintezés csöveken és más anyagokon lévő hegesztési varratokon keresztül
- Optimalizált V-horony dizájn nem fémes csöveken való stabilításhoz
- Lézermegmunkált vonalzószerű anyagok gyors méréséhez
- Karcsú és elvékonyodó dizájn zsebkebe és táskákba való könnyű behelyezés és kivétel érdekében

	Kompakt torpedó vízmérték
Hossz (cm)	17
Foganytű	0
Cikkszám	4932459097
EAN kód	4002395283101

MINIBOX VÍZMÉRTÉK



- Könnyű alumínium profil könnyen elfér a szerszámos övben vagy zsebben
- Szilárd akril libella. Útésálló és UV álló libellák
- Útésálló védősapkák
- Standard helyzetben 0,029° (0.0005 7/in, 0,5 mm/m) pontossági fokozattal rendelkezik
- VPA harmadik fél általi tanúsítvány a pontosságról

	Minibox vízmérték 10 cm
Hossz (cm)	10
Foganytű	0
Cikkszám	4932459100
EAN kód	4002395283446

ZSEB VÍZMÉRTÉK

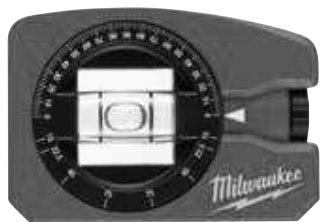

- 360°-os állítható libella a szögek leolvasásához
- Reteszelő csavar az ismételt használathoz
- Erősített ritkaföldfém mágnesek a maximális tartóerő elérése érdekében
- V horony csövek vízszintezéséhez
- Csiszolt perem a pontosság érdekében
- Kompakt méret a munkaterületen való kényelmes használathoz

Zseb vízmerő	
Hossz (cm)	7.8
Foganyúló	0
Cikkszám	4932459597
EAN kód	4058546027698

INKZALL™ JELÖLŐ FILCEK



- Hegyes marad, nem deformálódik el
- Akril hegy kiváló durva felületek jelöléséhez, mint OSB lapok vagy beton
- Akár 72 óra után is használható
- Beton, fa, préselt lemez, OSB, műanyag jelöléséhez
- Használható száraz, vizes vagy törmeléken felületen
- Gyors száradási idő - kevesebb elkenődött jelölés a PVC és fém felületeken
- Jól használható a nehezen hozzáférhető helyeken is
- Erős csipesz a kupakon - felakasztható akár a védősisakra vagy nadrágra
- Könnyen nyitható egy kézzel
- Nyakba akasztónak kialakított lyuk
- Jobb tapadás íráskor
- * Megrendelést csak gyűjtőcsomagolásra lehet adni (36 x 48223100). Minimális rendelhető mennyiség 36 db. (= 1 gyűjtőcsomagolás). A 36 db feletti mennyiséget a 36 db többszöröseként kell megrendelni (azaz 72, 108, 144, 180, stb.).

Vékony tartós hegy Vágott hegy érintő funkcióval 4 darabos kiserelés				
Szín	Fekete	Fekete	Kék, piros, zöld és fekete.	
Mennyiség	36	1	1	
Cikkszám	48223100	48223103	48223106	
EAN kód	045242319473	045242333608	045242333585	

INKZALL™ JELÖLŐ FILCEK



- Hegyes marad, nem deformálódik el
- Akril hegy kiváló durva felületek jelöléséhez, mint OSB lapok vagy beton
- Akár 72 óra után is használható
- Kesztyűvel is könnyedén használható iPad, iPhone, tableten és érintőképernyős telefonokon
- Beton, fa, préselt lemez, OSB, műanyag jelöléséhez
- Használható vizes, olajos vagy törmeléken felületen
- Gyors száradási idő - kevesebb elkenődött jelölés a PVC és fém felületeken
- Jól használható a nehezen hozzáférhető helyeken is
- Erős csipesz a kupakon - felakasztható akár a védősisakra vagy nadrágra
- Könnyen nyitható egy kézzel
- Nyakba akasztónak kialakított lyuk a kupakon, érintő képernyős eszközzel is használható
- Jobb tapadás íráskor

Vékony tartós hegy érintő funkcióval	
Szín	Fekete
Mennyiség	1
Cikkszám	48223101
EAN kód	045242397436

INKZALL™ JELÖLŐ FILCEK



- Szelepes jelölőfilc
- Tartós akrilhegy a legszélsőségesebb környezeti körülményekhez: felületi hőmérséklet -10°C és akár + 145°C között
- Sötét felület megjelölése, melyen a hagyományos jelölő nem látszik
- Durva, szennyezett és zsiros felületen is használható
- Használható betonon, fekete csövön, alumíniumon, PVC-n, (rozsdamentes) acélon és gumin
- 10 másodperces száradási idő
- Víz- és UV-ellenálló jelölések
- Permanens jelölők. A jelölések akár 6 hónapig is látszanak
- Fémtest a munkahelyi tartósságért
- Xiolmentes festék
- FONTOS: A jelölő filcet használat előtt zárt kupakkal alaposan fel kell rázni. Ezt követően levesszük a kupakot, és párszor le kell nyomni a filctoll fejt, amíg a festék látható lesz benne.

Szín	INKZALL™ jelölő filc - sárga	INKZALL™ jelölő filc - fehér	INKZALL™ jelölő filc - fekete
	Szín	Sárga	Fehér
Mennyiség	1	1	1
Cikkszám	48223721	48223711	48223731
EAN kód	045242363377	045242363360	045242363384

INKZALL™ SZÖVEGKIEMELŐ FILCEK



- Tartós hegy, hosszabb ideig marad éles
- Nem kenődik, nem üt át
- Nem mérgező tinta, ASTM D 4236 minősítés
- Ideális építészeti rajzokhoz, címkékhez, irodai papirokhoz
- Anti-roll kialakítás a jobb tapadás érdekében síma felületeken
- Csipesz: az INKZALL™ szövegkiemelő építőipari sisakra, nadrágra, overállra csíptethető
- Nyakba akasztó, pl., hogy az INKZALL™ szövegkiemelőt az övre csatoljuk

INKZALL™ VÉKONY HEGYŰ JELŐLŐ FILCEK



- 0,6 mm-es hegy
- Kopásálló
- Használható elektromos vezetékek jelölésére, műszaki rajzokhoz

PRÉMIUM MÁGNESES MÉRŐSZALAGOK

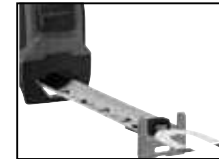

- Továbbfejlesztett megállító gomb, stabilabb állás
- Még kompaktabb és ergonomikusabb kivitel
- Kompaktabb akasztó a jobb oldalsó jelölés láthatóság érdekében
- Lazább és zsebbarát övcsipesz
- Nylon, nem fényvisszaverő szalagvédelem, mely akár 10 x jobban ellenáll a munkahelyi sérüléseknek
- 27 mm széles szalag mindkét oldalán nyomtatva a jobb olvashatóság kedvéért
- Erős mágnes a szalag elején, így könnyen ráakasztható akár lapos felületre, akár kerek csőre
- A skála segítséget nyújt a méretarányos rajz esetében
- 5 ponton megerősített keret a tartósságért
- II. pontossági osztály

PRO KOMPAKT MÉRŐSZALAGOK

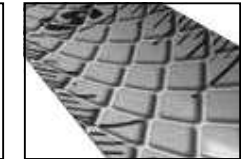

- Javított ergonómia és kényelmes méret
- Munkaterületi tartósság
- 5 pontban megerősített ház
- 2G nylon bevonatú élvédelem
- Jobb törésállóság és rugalmasság
- Ellenáll a 3 m-es lejtési teszteknek
- Nem mágneses
- Kővérebb számok a mértéken a jobb olvashatóság érdekében
- Kisebbségi kompakt kampó kialakítás
- Hátlap a könnyű függőleges méréshez
- Továbbfejlesztett övcsipesz: zsebbarátabb

INKZALL™ szövegkiemelő - sárga		INKZALL™ szövegkiemelő - színes	
Szín	Sárga	Sárga, rózsaszín, narancssárga, zöld és kék	
Cikkszám	48223201	48223206	
EAN kód	045242482573	045242482580	

	INKZALL™ vékony jelölő filc	INKZALL™ vékony filctoll	INKZALL™ vékony filctoll, színes
Szín	Fekete	Fekete	Fekete, piros és kék
Cikkszám	48223154	48223164	48223165
EAN kód	045242479764	045242479818	045242479825

	Metrikus 5 m	Metrikus 8 m	Metrikus 10 m	Metrikus/angolszász 5 m / 16 ft	Metrikus/angolszász 8 m / 26 ft	Metrikus és angolszász
Hosszúság (m)	5	8	10	5 / 16'	8 / 26'	10 / 33'
Cikkszám	48227305	48227308	48227310	48227216	48227225	48225233
EAN kód	045242488953	045242488960	045242488977	045242488939	045242488946	045242317707

	Pro kompakt mérőszalag 3 m / 16 mm	Pro kompakt mérőszalag 5 m / 19 mm	Pro kompakt mérőszalag 5 m / 25 mm	Pro kompakt mérőszalag 8 m / 25 mm	Pro kompakt mérőszalag 5 m - 16 ft / 8 m - 26 ft / 25 mm	Pro kompakt mérőszalag 8 m - 26 ft / 25 mm
Hosszúság (m)	3	5	5	8	5 / 16'	8 / 26'
Szélesség (mm)	16	19	25	25	25	25
Cikkszám	4932458951	4932458952	4932458953	4932458954	4932458955	4932458956

SLIMLINE MÉRŐSZALAGOK



- Nagyon kompakt és javított, ergonomikus kialakítás
- Nylon bevonatú élvédelem törmelék, szennyeződés és víz ellen
- ABS ház puha fogású gumival burkolat markolattal a kényelem és a munkahelyi tartósság érdekében
- 4 pontban megerősített ház
- Lapos alap a vízszintes stabilitás és háttámla a könnyű függőleges mérés érdekében
- Övcsipesz
- II. pontossági osztály
- Kizárólag 24,12 vagy 6 mérőszalagot tartalmazó gyűjtőkartonban rendelhető, a raktározási egységtől függően

AUTOMATA ZÁRAS MÉRŐSZALAG



- Autolock fék: a szalag a kihúzást követően a helyén marad
- Nylon bevonatú élvédelem törmelék, szennyeződés és víz ellen
- 5-pontos megerősített ház a kiemelkedő élettartam érdekében
- ABS ház ütésálló fogantyúval a kényelem és a munkahelyi tartósság érdekében
- Kompakt kialakítás és kényelmes méret
- Heavy Duty övcsipesz
- II. pontossági osztály
- Gyűjtőcsomagolás, 6 darabonként rendelhető

STUD™ MÉRŐSZALAG



- Az EXO 360™ szalag technológiája tartós, kopásálló és szennyeződés álló
- Akár 3m/10 láb hosszúság
- Szabadalmazott ujjal megállító: megvédi ujjait a penge visszahúzódtásától
- Teljes egészében megerősített keret
- ABS ház ütésálló fogantyúval a kényelem és a munkahelyi tartósság érdekében
- Huzal alakú övcsipesz: csökkenti a zsebszakadást
- II. pontossági osztály
- Gyűjtőcsomagolás, 6 darabonként rendelhető

MÉRŐSZALAG LED LÁMPÁVAL



- 19 Lux LED fény, segít megtalálni a mérési pontot
- Nylon bevonatú élvédelem törmelék, szennyeződés és víz ellen
- 4 pontban rögzített ház a tartósság érdekében
- ABS ház ütésálló fogantyúval a kényelem és a munkahelyi tartósság érdekében
- Kompakt kialakítás és kényelmes méret
- Mágnes a ház hátulján fém szerszámdobozokhoz és más fémfelületekhez való rögzítéshez
- 2 x CR2016 elemet tartalmaz
- II. pontossági osztály
- Gyűjtőcsomagolás, 12 darabonként rendelhető

	S3 / 16	S5 / 19	S5 / 25	S8 / 25	S5-16 / 25	C8-26 / 25
Hosszúság (m)	3	5	5	8	5/16'	8/26'
Szélesség (mm)	16	19	25	25	25	25
Cikkszám	48227703	48227705	48227706	48227708	48227717	48227726
EAN kód	045242512898	045242512904	045242512911	045242512928	045242512935	045242512942

	Automata záras mérőszalag 5 m / 25	Automata záras mérőszalag 8 m / 25	Automata záras mérőszalag 5 m - 16 ft / 25	Automata záras mérőszalag 8 m - 26 ft / 25
Hosszúság (m)	5	8	5	8
Szélesség (mm)	25	25	25	25
Cikkszám	4932464663	4932464664	4932464665	4932464666
EAN kód	4058546226084	4058546226091	4058546226107	4058546226114

	STUD™ mérőszalag 5 m	STUD™ mérőszalag 7,5 m	STUD™ mérőszalag 5 m - 16 ft	STUD™ mérőszalag 7,5 m - 25 ft
Hosszúság (m)	5	7.5	5 / 16'	7.5 / 25'
Szélesség (mm)	27	27	27	27
Cikkszám	48229905	48229908	48229917	48229926
EAN kód	045242533558	045242533565	045242533534	045242533541

	Mérőszalag LED lámpával 3m/10ft
Hosszúság (m)	3
Szélesség (mm)	12
Cikkszám	48226601
EAN kód	045242529278

MÉRŐSZALAG 2 M



- 5-pontos felépítmény erősítés: több mint 10-szeres élettartam.
- Heavy Duty mérőszalag 13 mm
- A szalag mindkét oldalán nylon bevonat. Kiváló tartósság, védelem a por, piszok, törmelék és víz ellen
- Kompakt kialakítás és gumirozott fogási felület az extra kényelemért és tartósságért
- Minimális rendelési mennyiség 12 db (12 darabnál nagyobb megrendelés esetén a 12 db többszörösét kell rendelni)

	Metrikus és angolszász
Hosszúság (m)	2
Mennyiség	1
Cikkszám	48225502
EAN kód	045242468034

KERETES MÉRŐSZALAGOK



- Acélszalag extra vékony nylon bevonattal a fokozott tartósság érdekében
- Kategóriájában a legjobb teljesítmény: 50%-kal kevesebb nyúlás
- Ultra tartós kivitel: megerősített markolat és nagyobb ejtési ellenállás
- 3:1 tengelykapcsolós bolygókerék-áttétel a 10x hosszabb bolygókerék tartósság és a zökkenőmentes felcsévézés érdekében
- A törmelékotró tisztán és dörzsölő hatású anyagtól mentesen tartja a szalagot
- II. pontossági osztály
- Mércé mindkét oldalon. A metrikus mértékegység a szalag felső oldalán, az angolszász pedig a szalag alsó oldalán látható.

	Keretes mérőszalag 30m/100ft	Keretes mérőszalag 100m/330ft
Hosszúság (m)	30	100
Szélesség (mm)	13	9.5
Cikkszám	48225203	48225211
EAN kód	045242486069	045242486076

ZÁRT MÉRŐSZALAG



- Egyoldalas, 30 m hosszú, 9,5 mm széles metrikus szalag
- A törmelékotró tisztán és dörzsölő hatású anyagtól mentesen tartja a szalagot
- Ultra tartós kivitel: megerősített fémház, megerősített markolat és nylon bevonattal ellátott acélszalag
- 3:1 tengelykapcsolós bolygókerék-áttétel a 10x hosszabb bolygókerék tartósság és a zökkenőmentes felcsévézés érdekében
- II. pontossági osztály

	30 m zárt mérőszalag
Hosszúság (m)	30
Szélesség (mm)	9.5
Cikkszám	48225103
EAN kód	045242486106

ÜVEGSZÁLAS KERETES MÉRŐSZALAG



- Üvegszálás szalag biztosítja a mérőszalag kis súlyát
- 3: 1 fogazott bolygókerékes fogaskerék a 10x hosszabb fogaskerék tartóssághoz és zökkenőmentes visszacsévézéshez
- GRIME GUARD: A törmelék törője tisztán tartja a szalagot és eltávolítja a szennyeződéseket
- 2 oldalas skálázás. Metrikus mérések a felső oldalon és angolszász (hüvelyk és láb) a szalag alján

	Üvegszálás keretes mérőszalag 30m/100ft	Üvegszálás keretes mérőszalag 60m/200ft
Hosszúság (m)	30	60
Szélesség (mm)	13	13
Cikkszám	48225330	48225360
EAN kód	045242527731	045242527748

ÖSSZECSUKHATÓ MÉRŐLÉC

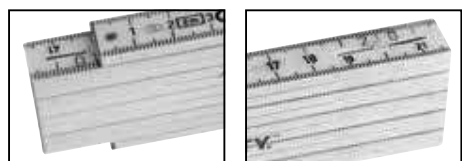
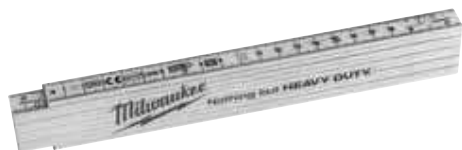

- Zárak 90°/180°-nál
- Szög mérés, rozsdamentes
- Vízálló
- Kopásálló jelölések

	Összezsukható mérőléc
Hosszúság (m)	2
Szélesség (mm)	16 x 3.20
Pontosság	III. osztályú pontosság
Elemek száma	10
Zsanér	Műanyag és rozsdamentes acél
Cikkszám	4932459301
EAN kód	4058546002671

ÖSSZECSUKHATÓ FA MÉRŐLÉC



- Zárak 90°/180°-nál
- Szög mérés

	Összezsukható fa mérőléc
Hosszúság (m)	2
Szélesség (mm)	16 x 3.20
Pontosság	III. osztályú
Elemek száma	10
Zsanér	Sárgaréz
Cikkszám	4932459302
EAN kód	4058546002688

FASTBACK™ ÖSSZECSUKHATÓ KÉS



- Egykezes penge nyitás. A használó egy kézzel kinyithatja a pengét a könnyebb alkalmazásért
- Rozsdamentes acél penge
- Hegyes vég - könnyű átszúrás és vágást tesz lehetővé
- A penge automatikus blokkolása nyitott helyzetben
- Nyakba akasztónak kialakított lyuk
- Övcsipesz - kockázat nélküli könnyű hozzáférés, hogy a ruhában ne okozzon kárt
- Kompakt, zsebben hordható

	FASTBACK™ összezsukható kés
Cikkszám	48221990
EAN kód	045242296842

HARDLINE™ ÖSSZECSUKHATÓ KÉS



- D2 Prémium acél penge a jobb korrózióállóságért. Nagy szilárdság és kopásállóság jellemzi. Az él tovább marad éles
- Fogazott 75 mm-es penge és lyukasztőhegy – Ideális az anyagok átszakításához, a hegy pedig irányított lyukasztást biztosít
- Csapágyazott pattintós nyitás: csak 2 kézzel csukható össze
- Acélkeretes retesz rögzíti a pengét nyitott helyzetben
- Üvegöltetes nejlón markolat rozsdamentes acélal
- A penge automatikus blokkolása nyitott helyzetben
- Nyakba akasztónak kialakított lyuk
- Megfordítható övcsat - bal vagy jobb oldalra történő rögzítés

	HARDLINE™ összezsukható kés-síma	HARDLINE™ összezsukható kés-fogazott
Vágópenge típusa	Síma	Fogazott
Cikkszám	48221994	48221998
EAN kód	045242477043	045242359165

FASTBACK™ ÖSSZECSUKHATÓ KÉS PENGETARTÓVAL



- Egykezes penge nyitás. A használó egy kézzel kinyithatja a pengét a könnyebb alkalmazásért
- Beépített horog. Lehetővé teszi a vágást a penge kinyitása nélkül
- Szerszám nélküli pengecseré. Rövidebb leállítás a pengecseré miatt
- Kábel csupaszító. Szükségtelemné teszi más szerszám használatát
- Vékony, keskeny forma. Könnyen elfér a zsebben
- Övtartó a könnyű tárolásért
- 4 extra penge tárolására
- 45°-os retesz a könnyű hozzáféréshez nehezen hozzáférhető helyeken

FASTBACK™ összecsukható kés pengetartóval

Cikkszám	48221903
EAN kód	045242292547

FASTBACK™ ÖSSZECSUKHATÓ KÉS



- Egykezes penge nyitás. A használó egy kézzel kinyithatja a pengét a könnyebb alkalmazásért
- Beépített horog. Lehetővé teszi a vágást a penge kinyitása nélkül
- Szerszám nélküli pengecseré. Rövidebb leállítás a pengecseré miatt
- Kábel csupaszító. Szükségtelemné teszi más szerszám használatát
- Vékony, keskeny forma. Könnyen elfér a zsebben
- Övtartó a könnyű tárolásért

FASTBACK™ összecsukható kés

Cikkszám	48229901
EAN kód	045242367047

ÖSSZECSUKHATÓ KÉS PENGETARTÓVAL



- Oldalsó felületen csúsztatható penge aktiváló. Csökkenti a veszélyt annak, hogy a penge véletlenül kicsúszson.
- Kábel csupaszító. Szükségtelemné teszi más szerszám használatát.
- Szerszám nélküli penge cseré. Rövidebb leállítás a penge cseréje miatt.
- Penge tárolása. Mágneses penge tárolás – 5 db pengéhez.
- Heavy Duty: teljesen fém ház csúszásmentes gumibevonattal a nagyobb kényelemért és a jobb tárolásért.

Összecsukható kés pengetartóval

Cikkszám	48229910
EAN kód	045242367054

VISSZAHÚZHATÓ PENGÉJŰ BIZTONSÁGI KÉS



- Önvisszahúzó mechanizmus: A gomb elengedésével, vagy amint elveszti a kapcsolatot a vágandó anyaggal a penge visszahúzódik
- Két penge állás lehetővé teszi a vágás mélységének állítását
- Penge tároló 5 db penge tárolásához
- Szerszám nélküli penge cseré. Időt spórol meg a pengék cseréjénél. A hüvelykujjal állítható szerkezet lehetővé teszi a pengék gyors cseréjét.
- Heavy Duty: tartós, teljesen fém test
- Kábelcsupaszító: Nem szükséges másik szerszámot keresni. Akár az Ø 5 mm² kábeleket is elvágja.

Visszahúzható pengéjű biztonsági kés

Cikkszám	48221915
EAN kód	045242296873

BIZTONSÁGI KÉS



- A vágási sérülések csökkentésére a süllyesztett pengének köszönhetően megakadályozza az érintkezést az ujjakkal
- Csökkenti a dobozokban, csomagokban a sérült árút
- A kettős horog kialakítás kétszer hosszabb ideig tart, mint a szimpla penge vágó

TÖRNETŐ PENGÉJŰ KÉS CSAVAROS RÖGZÍTÉSSEL

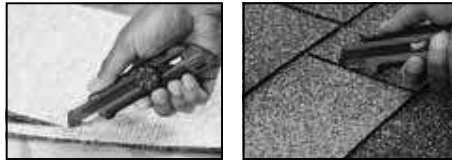

- Fém zár* a max. tartósságért és hosszú élettartamért
- Csavaros rögzítés*, ami lehetővé teszi a gyors penge állítást
- Csúsztatható automatikus zár** a gyorsabb penge állításért
- Szelvényenként törhető penge**
- Gumibevonátú és vegyszernek ellenálló fogantyú, csúszásmentes fogás
- Mikro karbid penge a hosszabb élettartamért, a tiszta vágásokért
- * 18/25 mm törhető pengéjű kés
- **9 mm törhető pengéjű kés

Biztonsági kés

Cikkszám	48221916
EAN kód	045242495337

Törhető pengéjű kés 9 mm Törhető pengéjű kés 18 mm Törhető pengéjű kés 25 mm

Szélesség (mm)	9	18	25
Törési pontok száma	13	8	7
Cikkszám	48221960	48221961	48221962
EAN kód	045242296811	045242296798	045242296828

LEMEZVÁGÓ OLLÓ

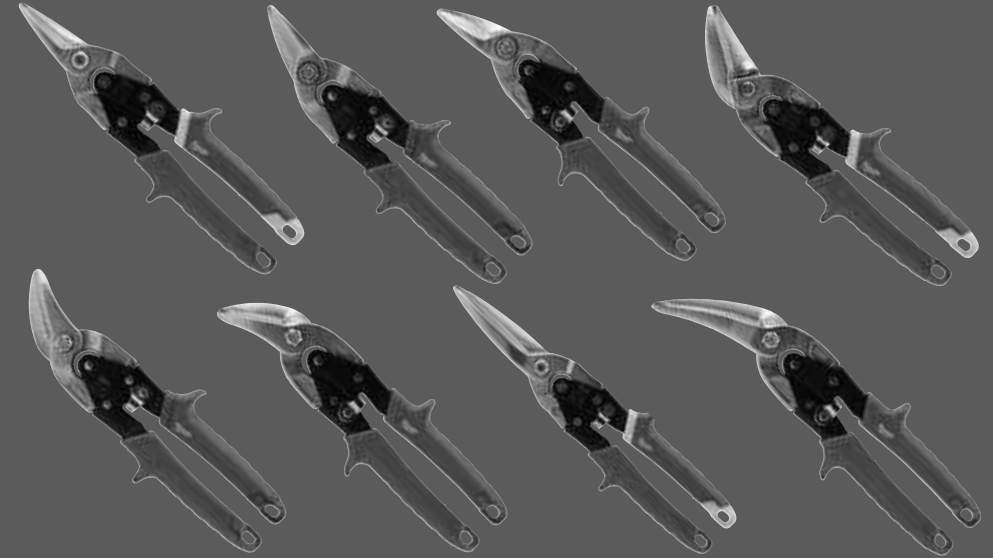

- Nagyuji- és mutatóujj markolat elem a jobb komfort és kevésbé fárasztó tartás érdekében. Biztosítja a fémlapra való könnyebb áthaladást és a vágási területek elkerülését
- A recézett vágóélek megakadályozzák a megcsúszást vágás közben
- A kevesebb fáradtságért a vastagabb anyagok vágása során
- Torziós rugó vezérli a vágó késeket a gyorsabb vágásokért és a kevésbé fárasztó munkavégzésért
- Krómozott, rozsdálló vágó kések a megnövelt élettartamért. Extra edzett, 65 HRC
- Kovácsolt, átvőzött acélból készült a maximális tartósságért - Cr acél
- Egy kézzel történő zárás
- Süllyesztett oszvarakialakítás, nem akad bele az anyagba
- Három vágási irány meghatározása - a fej, a fogantyú és a szinkódolt fogantyú segítségével
- Ergonomikus és tartós gumibevonátú markolat a kiváló komfortért és kimagasló teljesítményért
- Kis sugarú lemezező olló: rövid, egyenes és formázott vágásokhoz. Kiváló a keskeny sugarú és bemetsző vágásokhoz
- Áttételes lemezező olló: egyenes vagy íves vágásokhoz. A markolattal 45°-os szöveget záró vágóél távol tartja a felhasználó kezét a vágandó anyagtól
- Extra hosszú kis sugarú lemezező olló: hosszabb és egyenesebb vágásokhoz egyszerre



	Lemezező olló egyenes	Lemezező olló jobbos	Lemezező olló balos	Lemezező olló egyenes	Lemezező olló jobbos	Lemezező olló balos	Lemezező olló extra hosszú	Lemezező olló extra hosszú, balos
Vágási irány	Egyenes (sárga)	Jobb (zöld)	Bal (piros)	Egyenes (sárga)	Jobb (zöld)	Bal (piros)	Egyenes (sárga)	Bal
Teljes hossz (mm)	260	260	260	260	260	260	310	290
Élek hossza (mm)	31	31	31	37	30	30	76	63
Max. vágási kapacitás alumíniumban (mm)	1.0	1.0	1.0	1.0	1.0	1.0	1.0	1.0
Max. vágási kapacitás acélban (mm)	1.0	1.0	1.0	1.0	1.0	1.0	1.0	1.0
Max. vágási kapacitás - rozsdamentes acél (mm)	0.6	0.6	0.6	0.6	0.6	0.6	0.6	0.6
Cikkszám	48224530	48224520	48224510	48224532	48224522	48224512	48224537	48224538
EAN kód	045242503643	045242503636	045242503629	045242503674	045242503667	045242503650	045242503681	045242503698

IPARI OLLÓK

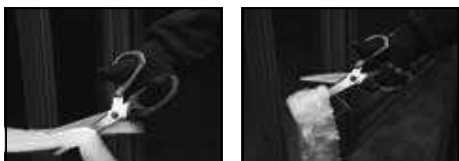

- Keményfém vágó élek a maximális tartósságért
- Rozsdamentes acélpenge a hosszú élettartam érdekében
- Teljesen fém tok: teljesen fém markolat, törés- és ejtés álló nyél
- Csavar rögzítő technológia: megvéd a pengék kilazulásától, precíz vágást biztosít
- Kesztyűvel is használható
- Mutatóujj tartó a még kényelmesebb munkavégzésért
- A lézerral bevágott vonalzó a penge élén lehetővé teszi az egyidejű merést és vágást
- Hajlított olló, mikrofogazott pengékkel a maximális tartósságért
- Hajlított olló 60°-os hajlított fejjel, lehetővé teszi, hogy a vágandó anyag felett tartsa a kezét

	Hajlított olló	Egyenes olló
Teljes hossz (mm)	240	230
Hossz (mm)	115	95
Cikkszám	48224043	48224044
EAN kód	045242347476	045242347483

FŰRÉSZKERET

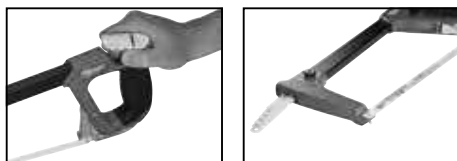

- Fémvázás keret a fűrészlap stabil, erős befogásához (170 kN)
- Kényelmes, csúszásmentes markolat, a biztonságos megfogásért
- A keretben fűrészlap tároló van a csere fűrészlapoknak

	Fűrészkeret
Cikkszám	48220050
EAN kód	045242362226

KOMPAKT EGYKEZES KÉZI FŰRÉSZLAP-BEFOGÓ



- Szerszám nélküli fűrészlap csere: akár 10x gyorsabb fűrészlap csere
- Nehezen hozzáférhető helyeken is kiválóan használható
- Állítható a fűrészlap hossza, a kifogástalan vágás érdekében
- Gumí bevonatú markolat a kényelmes fogás érdekében
- 300 mm-es fűrészlapokhoz
- 300 mm / 24TPI fémvágó fűrészlappal szállítva

	Kompakt egykezes kézi fűrészlap-befogó
Cikkszám	48220012
EAN kód	045242204571

PVC EGYKEZES KÉZIFŰRÉSZ



- Teljesen fém markolat, biztosítja a tartósságot
- Szerszám nélküli fűrészlap csere: akár 10x gyorsabb fűrészlap csere
- Kényelmes fogás
- Kompakt kialakítás

	PVC egykezes kézfűrész
Cikkszám	48220212
EAN kód	045242467518

RÁSPOLYOS KÉZIFŰRÉSZ



- 150 mm-es vakolat / gipszkarton kés. Extra erős és nagyon vastag kés, ennek köszönhetően ellenállóbb.
- Korrózió ellen védett
- Csúszásmentes gumibevonat. A nagyobb kényelemért és csúszásmentességért
- Beépített ráspollyal. Lehetővé teszi a felhasználó számára a lyukak gyors megnagyobbítását vagy a durva szegélyek finomítását

Ráspolyos kézfűrész	
Cikkszám	48229304
EAN kód	045242480555

ÖSSZECSUKHATÓ EGYKEZES KÉZIFŰRÉSZ



- Szerszám nélküli fűrészlap csere: akár 10x gyorsabb fűrészlap csere
- A fűrészlap a markolatba csukható - könnyebb és biztonságosabb a tárolása
- Gumi bevonatú markolat a kényelmes fogás érdekében.
- Használható minden Sawzall® fűrészlappal – sokoldalú felhasználáshoz
- 1db 150 mm-es 18 TPI fogas fűrészlapot tartalmaz

Összecsukható egykezes kézfűrész	
Cikkszám	48220305
EAN kód	045242204618

PEX VÁGÓ



- Vágja az akár 25 mm átmérőjű a PEX, PB, MDP, PE, műanyag elektromos vezetékeket, pneumatikus csöveket, műanyag túlfolyó csöveket, gumi és szilikon csöveket
- V-alakú kés lehetővé teszi a gyors és egyenes vágásokat, megóvjaa az anyag károsodását
- Cserélhető rozsdamentes acél kések
- Robosztus, masszív fém konstrukció a fejtől egészen a fogantyúig a hosszabb élettartamért
- A fejen lévő hornyok lehetővé teszik a tengelykapcsolók csupaszítását
- Rozsdaálló fej
- Egy kézzel történő zárás, a kéziszerszám zárva marad a szállítás alatt, rugós de könnyen nyitható
- Ergonomikus, gumibevonatú fogantyú tartós és kényelmes

PEX vágó	
Max. vágási kapacitás (mm)	25
Cikkszám	48224202
EAN kód	045242343133

RACSNIS PVC VÁGÓ



- Tartós rozsdamentes acél rozsdaálló penge nagyobb vágásokhoz
- Kényelmes markolat könnyed munkavégzést biztosít
- Gyors penge kiadás növeli a sebességet
- Egykezes fémzár
- Nyakba akasztónak kialakított lyuk javítja a munka biztonságát
- Cserélhető pengék
- Alkalmas: PVC, CPVC, PEX, PP, PB, PVDF, PE vágására

	Racsnis PVC vágó 42 mm	Racsnis PVC vágó 63 mm
Max. vágási kapacitás (mm)	42	63
Cikkszám	4932464172	4932464173
EAN kód	4058546221171	4058546221188

MINI RÉZCSŐVÁGÓK



- Szabadalmaztatott vágó mechanika, 5x hosszabb élettartamért
- Krómozott kerekek biztosítják a hosszú élettartamot és a korrózióvédelmet
- Kényelmes fogású beállítócsavar, lehetővé teszi a gyors és könnyű beállítást és az egykezes használatot
- Kompakt kialakítása miatt, a nehezen hozzáférhető helyeken is használható

	Mini rézcsővágó 15 mm	Mini rézcsővágó 22 mm	Mini rézcsővágó 28 mm
Max. vágási kapacitás rézcsőben [mm]	3 - 15	3 - 22	3 - 28
Cikkszám	48229250	48229258	48229251
EAN kód	045242521210	045242521258	045242521227

ZÁRT ELŐTOLÁSÚ RÉZCSŐVÁGÓK



- Zárt előtolású rézcsővágó kialakítása, biztosítja az egyenesebb, tisztább vágást
- A négygörgős kialakítás pontos vágást eredményez
- Krómozott görgők nagyobb tartósságot, teljesítményt nyújtanak és kategóriájában a legjobb korrózióvédelmet
- Könnyen szabályozható állító mechanizmus
- Beépített dörzsár lehetővé teszi a gyors, egyszerű sorjázást
- Tartalék vágógörgő az állítógombban

	Zárt előtolású rézcsővágó 28 mm	Zárt előtolású rézcsővágó 42 mm	Zárt előtolású rézcsővágó 67 mm
Max. vágási kapacitás rézcsőben [mm]	3 - 28	3 - 42	16 - 67
Cikkszám	48229259	48229252	48229253
EAN kód	045242521265	045242521234	045242521241

CSAPSZEGVÁGÓK



- Kovácsolt acél pengék az erős és tartós vágóélhez
- Kényelmes markolat
- A csavarok nem lazulnak meg - több vágásra és hosszabb élettartamra tervezve
- Nyakba akasztónak kialakított lyuk

	Csapszegevágó 360 mm – 1 db	Csapszegevágó 610 mm – 1 db
Szélesség (mm)	13	13
Cikkszám	4932464827	4932464826
EAN kód	4058546227722	4058546227715

SORJÁZÓ

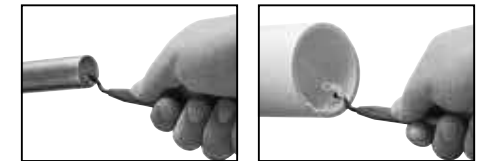

- Rézcsövek és PVC egyszerű sorjázását biztosítja
- Teljesen fém váz a munkaterületen történő használatra is alkalmas
- Hőkezelt és fekete oxid bevonatú penge a hosszabb élettartamért
- A csúsztható csipesz lehetővé teszi a gyors hozzáférést a felhasználók zsebében vagy szerszámtáskájában

	Sorjázó
Cikkszám	48224255
EAN kód	045242356249

HEAVY DUTY KOMBINÁLT FOGÓ



- Általános fogó és vágó alkalmazásokhoz
- Hosszú fogantyúk a nagy áttételért és a maximális vágási erőért
- Sorjázás - sorjátlanító bordák a fejen, akár 25 mm csövek sorjátlanításához. Nem szükséges másik szerszám
- Szöghúzó - erőteljes fogás és nagy áttétel
- Lézerrel edzett tartós vágóélek: vezetékeket, csavarokat, szögeket vágja. Extra erős szorítópoták 64 HRC-ig
- Recézett markolat a biztos fogásért és húzásért
- Króm-vanádium acélból készült, legtartósabb, a legjobb védelem a rozsdá ellen
- Ergonomikus és tartós gumibevonatú markolatok a kényelmesebb használatért

	Heavy Duty kombinált fogó
Vágási kap. közepes keménységű huzalban (mm)	3.0
Vágási kapacitás kemény huzalban (mm)	3.0
Vágási kapacitás lágy huzalban (mm)	4.6
Teljes hossz (mm)	250
Teljes hossz (mm)	250
Sorjázó fej max. átmérő (mm)	25
Cikkszám	48226100
EAN kód	045242342228

HOSSZÚCSŐRŰ LAPOS FOGÓ



- Hosszúcsőrű lapos fogó - fogáshoz, huzalcsupaszításhoz a nehezen elérhető helyeken
- Vezetékek vágása - akár 2,5 mm-es kábelt is vág
- Sorjázás - sorjátlanító bordák a fejen, akár 20 mm csövek sorjátlanításához. Nem szükséges másik szerszám
- Szöghúzó
- A fogazott poták jobb befogást és kiváló ellenőrzést biztosítanak
- Lézerrel edzett tartós vágóélek
- Króm-vanádium acélból készült
- Ergonomikus és tartós gumibevonatú markolat a kényelmesebb használatért

	Hosszúcsőrű lapos fogó
Teljes hossz (mm)	210
Vágási kapacitás kemény huzalban (mm)	2.5
Vágási kap. közepes keménységű huzalban (mm)	2.5
Kábel átmérő (mm)	6.0
Szorító poták hossza (mm)	51
Súly (uncia)	255
Sorjázó fej max. átmérő (mm)	18
Cikkszám	48226101
EAN kód	045242342211

5 AZ 1-BEN LAPOS FOGÓ

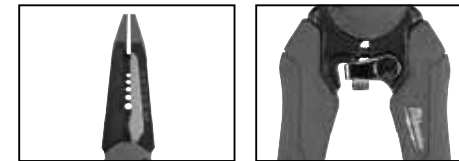

- Kábelcsupaszító - 0,75 mm², 1,0 mm², 1,5 mm², 2,5 mm², 4,0 mm² méretű vezetékeket csupaszít
- Vezetékek vágása - lézerrel edzett tartós vágó élek
- Fogó - alkalmas kábelek megfogásához és hajlításához
- Sorjázás: sorjátlanító bordák a fejen, 12 - 25 mm-es csövek sorjátlanításához
- Hurkok készítése - beépített hurkoló funkció vezetékekhez
- Egykezes lengőzár
- Rozsda-védelem: a szerszám élettartamának növelése a korrózió csökkentésével
- Kovacsolt acélötvözet a maximális szerszám szilárdság és rozsdállóság érdekében

	5 az 1-ben lapos fogó
Csupaszoló kapacitás (mm ²)	0,75, 1,0, 1,5, 2,5, 4,0
Vágási kap. közepes keménységű huzalban (mm)	2,5
Vágási kapacitás kemény huzalban (mm)	2,5
Max. vágási kapacitás - kábel (mm)	6,0
Teljes hossz (mm)	190
Szorító poták vastagsága (mm)	4
Sorjázó fej max. átmérő (mm)	25
Cikkszám	48229079
EAN kód	045425212720

OLDALCSÍPŐFOGÓ

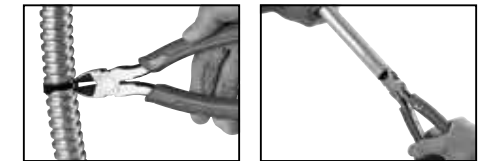

- Mindenféle vágáshoz
- A döntött élek megóvják a vágóéleket a sérülésektől
- Hosszú fogók a maximális vágási erőért
- Sorjázás - sorjátlanító bordák a fejen, akár 25 mm csövek sorjátlanításához. Nem szükséges másik szerszám
- 15°-ban döntött él lehetővé teszi a bemerülő vágásokat és a szögek kihúzását a könnyebb és gyorsabb feszítés és húzás érdekében
- Lézerrel edzett tartós vágóélek. 64 HRC extra keménység. Vezetékek, csavarok és szögek vágásához
- Kovacsolt króm-vanádium ötvözetből készül a jobb ellenállóképesség és rozsdállóság érdekében
- Ergonomikus és tartós gumibevonatú markolatok a kényelmesebb használatért

	Oldalcsípőfogó 160 mm	Oldalcsípőfogó 180 mm
Teljes hossz (mm)	160	180
Vágási kap. közepes keménységű huzalban (mm)	2.5	3.0
Vágási kapacitás kemény huzalban (mm)	2.5	3.0
Vágási kapacitás lágy huzalban (mm)	4.0	4.0
Szorító poták hossza (mm)	22	26
Cikkszám	48226106	48226107
EAN kód	045242342181	045242342198

KÁBELVÁGÓ

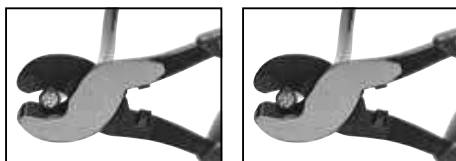

- Kategóriájában a legjobb vágási minőség: ferde befogópofák. Pontos kábel vágás
- Kényelmes markolat: kényelmesebb, mint a mártott műanyag, csúszásmentes fogást biztosít
- Kovácsolt kivitel: kiváló minőség és tartósság
- Rozsda elleni védelem: fekete oxid bevonat, korróziós igénybevétel ellen

	Kábelvágó
Cikkszám	48226104
EAN kód	045242356140

HOMLOKCSÍPŐFOGÓ

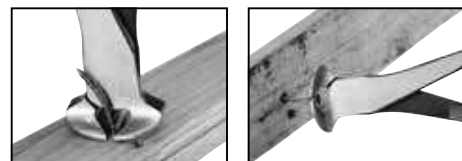

- Vaskarbid él: hosszabb élettartamú él
- Kényelmes markolat: kényelmesebb, mint a mártott műanyag, csúszásmentes fogást biztosít
- Polírozott fej a könnyed vágás érdekében
- Kovácsolt kivitel: kiváló minőség és tartósság
- Rozsda elleni védelem: fekete oxid bevonat, korróziós igénybevétel ellen

	Homlokcsípőfogó
Hossz (mm)	180
Cikkszám	48226407
EAN kód	045242356096

VÍZPUMPAFOGÓ



- Munkadarabok befogására, rögzítésére és tartására
- Egy kézzel zárható a gyors és stabil befogás érdekében
- Finom osztású beállítási pozíciók a precíz befogásért
- Önzáró gomb a gyors és stabil beállítáért
- V-barázdás profilos pófák a stabilabb befogás, pontosabb illesztés és kevesebb csúszás érdekében. Speciális, 60 HRC-s fogkeménység
- Forgácsolt nikkal és króm acélötvözetből készül a jobb ellenálló képesség és rozsdállósság érdekében
- Ergonómikus és tartós gumibevonatú markolat, a kényelmesebb használatért
- Sorjázó fej és fogó kialakítás. Nincs szükség további szerszámokra
- Elérhető 3-féle hosszban az optimális nyomatekért
- Az ergonómikus forma megkönnyíti a nehezen megközelíthető helyek elérését

	Vízpumpa fogó 200 mm	Vízpumpa fogó 250 mm	Vízpumpa fogó 300 mm
Teljes hossz (mm)	200	250	300
Max. vágási kapacitás - anya mérete/AF (mm)	30	36	50
Max. vágási kapacitás (mm)	32	42	60
Sorjázó fej max. átmérő (mm)	38	51	70
Sorjázó fogók max. átmérő (mm)	25	25	25
Cikkszám	48226208	48226210	48226212
EAN kód	045242342235	045242342242	045242342259

TORQUE LOCK™ LÁNCSOS ÖNZÁRÓ FOGÓ

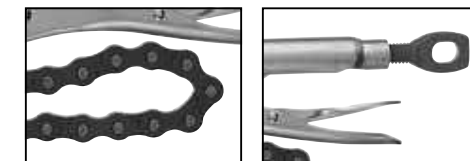

- TORQUE LOCK™: gyors állítás és könnyű feloldás lapos és kerek anyagok összeszorításához. A TORQUE LOCK™ állítócsavar extra fogó erőt biztosít a legjobb és a legbiztonságosabb szorításért. A csavar használható még tárolás és felfüggesztés céljából is
- Rozsdaálló: krómozott szerszám, csökkentett korrózió a megnövelt élettartamért
- Gyorskioldó: gyors és könnyű egykezes működtetés
- A láncos önzáró fogó megtart és lezár bármilyen alakú tárgyat
- Gyorsan beállítható a racsnis művelet mindkét irányban

	TORQUE LOCK™ Láncos önzáró fogó
Teljes hossz (mm)	270
Teljes hossz (coll)	9
Fogónyílás kapacitása csövekhez (mm)	79
Cikkszám	48223542
EAN kód	045242472727

TORQUE LOCK™ ÁLLÍTHATÓ ÖNZÁRÓ FOGÓ

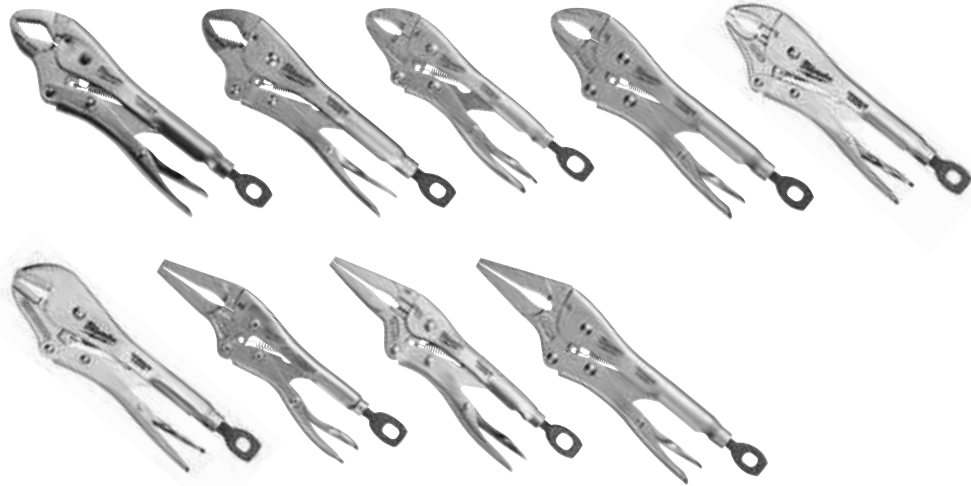

- TORQUE LOCK™: gyors állítás és könnyű feloldás lapos és kerek anyagok összeszorításához. A TORQUE LOCK™ állítócsavar extra fogó erőt biztosít a legjobb és a legbiztonságosabb szorításért. A csavar használható még tárolás és felfüggesztés céljából is
- Edzett szorítópofák: legjobb szorítóerő
- Rozsdaálló: krómozott szerszám, csökkentett korrózió a megnövelt élettartamért
- Gyorskioldó: gyors és könnyű egykezes működtetés
- MAXBITE™ speciális szorító pofa geometria a maximális szorításért



	TORQUE LOCK™ ívelt, MAX BITE™ ívelt, állítható önzáró fogó 7"	TORQUE LOCK™ ívelt, MAX BITE™ ívelt, állítható önzáró fogó 10"	TORQUE LOCK™ ívelt pofájú, állítható önzáró fogó 5"	TORQUE LOCK™ ívelt pofájú, állítható önzáró fogó 7"	10" TORQUE LOCK™ ívelt szorítók	10" TORQUE LOCK™ egyenes szorítók	TORQUE LOCK™ Hosszúcsőrű, állítható önzáró fogó 4"	6" TORQUE LOCK™ hosszúcsőrű	TORQUE LOCK™ Hosszúcsőrű, állítható önzáró fogó 9"
Teljes hossz (mm)	170	250	127	170	250	250	100	150	230
Teljes hossz (coll)	7	10	5	7	10	10	4	6	9
Szorító pofa típusa	Maxbite™	Maxbite™	Ívelt	Ívelt	Ívelt	Egyenes	Hosszúcsőrű	Hosszúcsőrű	Hosszúcsőrű
Lapos szorító pofa kapacitása (mm)	-	-	-	-	-	30	42	52	76
Fogónylás kapacitása csövekhez (mm)	38	50	26	38	51	-	-	-	-
Cikkszám	48223607	48223610	48223422	48223421	48223420	48223510	48223504	48223506	48223509
EAN kód	045242358328	045242358311	045242358250	045242358243	045242325276	045242324996	045242358281	045242358274	045242358267

TORQUE LOCK™ C-POFÁS ÖNZÁRÓ FOGÓ

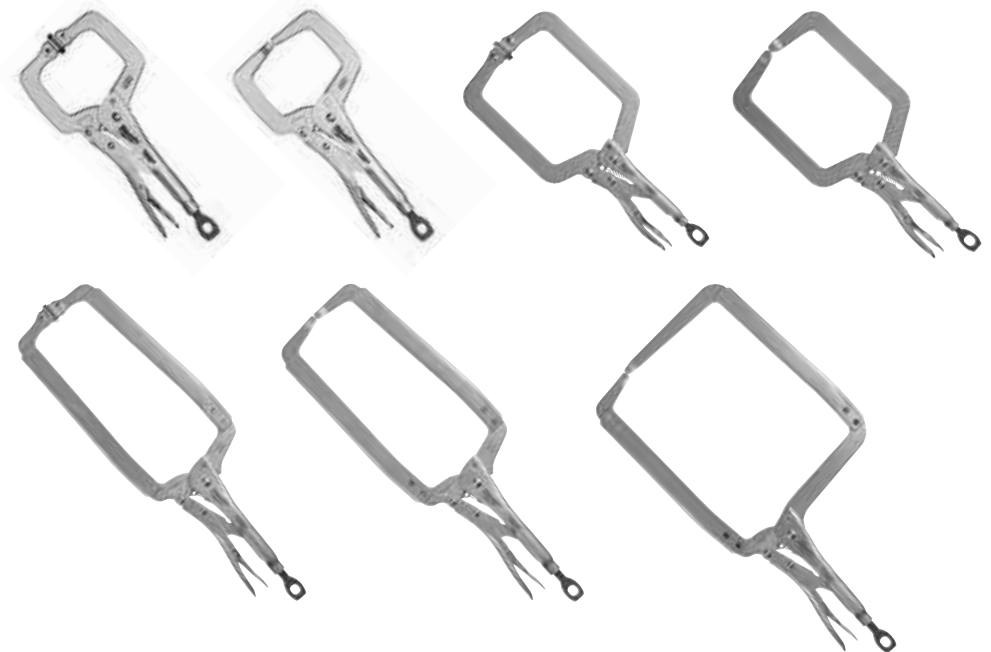

- TORQUE LOCK™: gyors állítás és könnyű feloldás lapos és kerek anyagok összeszorításához. A TORQUE LOCK™ állítócsavar extra fogó erőt biztosít a legjobb és a legbiztonságosabb szorításért. A csavar használható még tárolás és felfüggesztés céljából is
- Edzett szorítópofák: legjobb szorítóerő
- Rozsdaálló: krómozott szerszám, csökkentett korrózió a megnövelt élettartamért
- Gyorskioldó: gyors és könnyű egykezes működtetés



	9" gömbölyű pofákkal	18" gömbölyű pofákkal	11" fogó szabály- ozható hegygel	18" gömbölyű pofákkal	TORQUE LOCK™ C-formá- jú önzáró szorító, nagy- aszimmetrikus befogás, elfordítható pofákkal 9"	11" fogó elfordítható szorító pofák	TORQUE LOCK™ C-formájú önzáró szorító, nagy befogás, elfordítható pofákkal 18"
Teljes hossz (mm)	230	480	280	480	230	280	480
Teljes hossz (coll)	9	18	11	18	9	11	18
Szorító pofa típusa	Nagy szimmetrikus befogás, gömbölyű pofákkal	Nagy szimmetrikus befogás, gömbölyű pofákkal	Szimmetrikus befogás, gömbölyű pofákkal	Nagy befogás, gömbölyű pofákkal	Elfordítható szorító pofák	Elfordítható szorító pofák	Elfordítható szorító pofák
Lapos szorító pofa kapacitása (mm)	114	170	90	170	114	100	170
Cikkszám	48223533	48223529	48223531	48223530	48223523	48223521	48223520
EAN kód	045242472680	045242472697	045242325115	045242472673	045242358304	045242325054	045242358298

TORQUE LOCK™ SZÉLES POFÁJÚ, ÁLLÍTHATÓ ÖNZÁRÓ FOGÓ

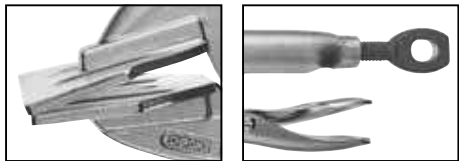

- TORQUE LOCK™: gyors állítás és könnyű feloldás lapos és kerek anyagok összeszorításához. A TORQUE LOCK™ állítócsavar extra fogó erőt biztosít a legjobb és a legbiztonságosabb szorításért. A csavar használható még tárolás és felfüggesztés céljából is
- Edzett szorítópofák: legjobb szorítóerő
- Rozsdaálló: krómozott szerszám, csökkentett korrózió a megnövelt élettartamért
- Gyorskioldó: gyors és könnyű egykezes működtetés
- Az önzáró fogóval a hajlító, alakító és préselő feladatok könnyen elvégezhetőek
- Ideális lemezalkatrészek összefogására

TORQUE LOCK™ Széles pofájú, állítható önzáró fogó	
Teljes hossz (mm)	200
Teljes hossz (coll)	8
Lapos szorító pofa kapacitása (mm)	42
Cikkszám	48223540
EAN kód	045242358335

KAMPÓ KÉSZLET



- Teljes mértékben fémből készült munkaszár a jobb tartósság és a rozsda elleni védelem érdekében
- A krómozott munkaszár csökkenti a korróziót és kiváló védelmet nyújt a rozsda ellen
- A kényelmes fogantyú és a precíz recék növelik a szerszám kezelhetőségét és felhasználó kényelmét
- Könnyen hozzáférhető tárolótálca a hosszú távú szerszámtároláshoz

Kampó készlet	
Cikkszám	48229215
EAN kód	045242508105

FESZÍTŐVAS KÉSZLET

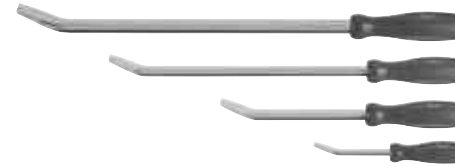

- Lekerekített I alakú szár - akár 40% -kal nagyobb feszítőerő
- Teljesen fém tok a jobb tartósság érdekében
- Úthető nyél amely, hatékonyabb munkavégzést biztosít
- Kényelmes, 3 oldalú markolat a jobb megfogásért
- Teljesen krómozott munkaszár a megnövelt tartósság érdekében
- Ívelt fejú kialakítás a szegek könnyű eltávolítását teszi lehetővé

Feszítővas készlet - 4 db	
Cikkszám	48229214
EAN kód	045242508099

CHEATER- ÁLLÍTHATÓ CSŐKULCS



- 3 mérethosszúságú kialakítás – 10"/250 mm a szűk helyekre, 18"/455 mm általános felhasználásra és 24"/610 mm a maximális erő kifejtéshez és távolsághoz
- Túlharapó pofa – a lehető legnagyobb megfogási felület
- Dupla tekerescs rugók a maximális tartósságért és élettartamért
- Ergonomikus markolat a maximális kényelemért, nem vágja a tenyeret
- Ergonomikus pofa kialakítás – könnyen leválasztható a munkadarabról
- Edzett pofák a jobb tartósság és fogás érdekében
- Nyakba akasztónak kialakított lyuk

Cheater- állítható csőkulcs	
Teljes hossz (mm)	250/450/600
Teljes hossz (coll)	10/18/24
Fogónyílás kapacitása csövekhez (mm)	63
Csőátfogó kapacitása (inch)	2.5
Súly (uncia)	3243
Cikkszám	48227314
EAN kód	045242342402

ÁLLÍTHATÓ POFÁJÚ VILLÁSKULCSOK



- Precíziós állítócsavar biztosítja a pontos beállítást. A kulcsnyílás nem állítódik el használat közben
- Krómbevonat a rozsdá elleni védelem és tartósság érdekében
- Ergonomikus markolat a maximális kényelemért, nem vágja a tenyeret
- Keskeny fej kialakítás a szűk helyek eléréséhez
- A párhuzamos pofák nem csúsznak meg, nem okoznak kárt a befejezett felületen
- Lézerrel gravírozott méretskála a könnyű leolvasás és a pontos méretbeállítás érdekében
- 8" állítható csavarkulcs (48227508) extra széles 38 mm-es befogópofával a szűk helyeken való hozzáféréshez
- Nyakba akasztónak kialakított lyuk



	Állítható pofájú villáskulcs 150mm	Állítható pofájú villáskulcs 200mm	Állítható széles pofájú villáskulcs 200mm	Állítható pofájú villáskulcs 250mm	Állítható pofájú villáskulcs 300mm	Állítható pofájú villáskulcs 380mm	Állítható pofájú villáskulcs 2db-os készlet
Teljes hossz (mm)	150	200	200	250	300	380	
Fogónyílás kapacitása csövekhez (mm)	24.5	30	40	36.5	42.5	46	150 + 200
Szorító pofák vastagsága (mm)	11.5	14	14	16	17	22	
Szorítópofa végének szélessége (mm)	7.7	8.7	8.1	9.9	10.8	13.5	
Cikkszám	48227406	48227408	48227508	48227410	48227412	48227415	48227400

ACÉL ÉS ALUMÍNIUM CSŐKULCSOK



- Túlharapó pofa – a lehető legnagyobb megfogási felület
- Dupla menetes állítócsavar a maximális tartósságért és élettartamért
- Ergonomikus markolat a maximális kényelemért, nem vágja a tenyeret
- Edzett pofák a jobb tartósság és fogás érdekében
- Nyakba akasztónak kialakított lyuk



	Alumínium nyelű csőfogó 250 mm	Alumínium nyelű csőfogó 300 mm	Alumínium nyelű csőfogó 350 mm	Alumínium nyelű csőfogó 450 mm	Alumínium nyelű csőfogó 600 mm	Csőfogó 250 mm	Csőfogó 300 mm	Csőfogó 350 mm	Csőfogó 450 mm
Teljes hossz (mm)	250	300	350	450	600	250	300	350	450
Teljes hossz (coll)	10	12	14	18	24	10	12	14	18
Fogónyílás kapacitása csövekhez (mm)	38	51	51	63	76	38	51	51	63
Csőátfogó kapacitás (inch)	1.5	2	2	2.5	3	1.5	2	2	2.5
Súly (uncia)	907	1293	1724	2699	680	794	1066	1633	2676
Cikkszám	48227210	48227212	48227214	48227218	48227224	48227110	48227112	48227114	48227118
EAN kód	045242342372	045242342389	045242342396	045242342419	045242342426	045242342334	045242342341	045242342358	045242342365

TELESZKÓPOS CSAPTELEPKULCS



- 3/8" belső négyszög a szár végén, 3/8" racsnyal használható
- Nagy erőátvitel: a megszorult, beragadt csavarokhoz
- Állítható T-szárral: kényelmes használathoz
- Átfordítható fejrel a forgásirány váltáshoz

SAROKCSŐFOGÓ

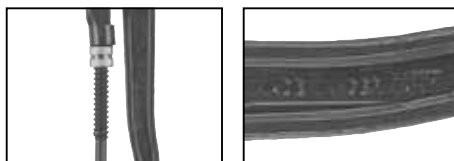

- Kovácsolt króm-vanádium-acélból és a DIN 5234 szabványnak megfelelő többlépcsős, olajban edzett eljárással készül
- Keskeny, S alakú, 45° -os szögben elhelyezett pófák a szűk helyeken való hozzáférést
- Aszimmetrikusan fogazott, indukciósan edzett pófák maximális fogást biztosítanak
- Ívelt fogószár kialakítás a maximális erősség érdekében

RACSNIS MULTIFUNKCIÓS CSAVARHÚZÓ 10 AZ 1-BEN

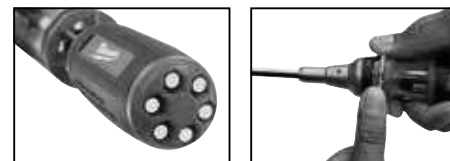

- Ergonomikus csavarhúzó, hossza 152 mm 1/4" toldalékkal 1/4" hex (erősítéssel), beépített szigetelés lehűzővel és hurokvetési lehetőséggel
- Tartós, teljesen fém, nagynyomatékú racsnyiszervezet a 2x hajtási sebességért és vezérlésért
- 88 mm hosszúságú hornyos bitek gépi szerszám kompatibilitásért
- Precíziósan edzett bit csúcsok a biztos illeszkedésért és hosszú élettartamért
- Revolver típusú bittárolás és kiválasztás
- Krómzott bitek a maximális tartósságért



	Kompakt teleszkópos csaptelepkulcs	Teleszkópos csaptelepkulcs
Fogónyílás (mm)	10 - 32	32 - 65
Cikkszám	48227001	48227002
EAN kód	045242366170	045242366187

	Sarokcsőfogó 340 mm	Sarokcsőfogó 430 mm	Sarokcsőfogó 550 mm
Teljes hossz (mm)	340	450	550
Cső kapacitása (Max. Ø mm)	52	67	83
Súly (uncia)	965	1570	3000
Cikkszám	4932464576	4932464577	4932464578
EAN kód	4058546225216	4058546225223	4058546225230

	Racsnyis multifunkciós csavarhúzó 10 az 1-ben - univerzális	Racsnyis multifunkciós csavarhúzó 10 az 1-ben - Hex
Tartalom	PH1 / PH2 / PZ1 / PZ2 / TX15 / TX20 / lapos 0.8 x 5.5 mm.	Hex 1.5 mm / Hex 2 mm / Hex 2.5 mm / Hex 3 mm / Hex 4 mm / Hex 5 mm / Hex 6 mm
Mennyiség	1	1
Cikkszám	48222311	48229306
EAN kód	045242352135	045242467310

VDE SZIGETELT FOGÓK

- VDE (DIN EN / IEC 60900) hitelesített szerszámok. 10 000 voltig tesztelve, 1000 voltig garantáltan alkalmas. -40°C hőmérsékletben tesztelve.
- Teljesen kovácsolt, edzett és hőkezelt pengék a legjobb tartósság érdekében. A szürke titán felület nem fényvisszaverő és maximális korrózióállóságot garantál.
- Indukciósan edzett vágóélek a legnehezebb anyagok vágása érdekében.
- Precíziós megmunkálású csukló a maximális teljesítményátvitel érdekében, könnyű és problémamentes munkavégzést biztosító erőkar.
- Ergonómikus puha markolat a kényelmes használatért.



	Cikkszám	EAN kód	
VDE kábelvágó 160 mm	4932464562	4058546225070	
VDE kábelvágó 210 mm	4932464563	4058546225087	
VDE hosszúcsőrű kerek fogó 205 mm	4932464564	4058546225094	
VDE hosszúcsőrű kerek fogó 45° 205 mm	4932464565	4058546225100	
VDE oldal csípőfogó 145 mm	4932464566	4058546225117	
VDE oldal csípőfogó 160 mm	4932464567	4058546225124	
VDE oldal csípőfogó 180 mm	4932464568	4058546225131	
VDE heavy duty erő-oldal csípőfogó 180 mm	4932464569	4058546225148	
VDE heavy duty erő-oldal csípőfogó 200 mm	4932464570	4058546225155	
VDE kombinált fogó 165 mm	4932464571	4058546225162	
VDE kombinált fogó 180 mm	4932464572	4058546225179	
VDE kábelcsupaszító fogó 160 mm	4932464573	4058546225186	
VDE vízpumpafogó 240 mm	4932464574	4058546225193	
VDE fogó készlet 3 részes - kombinált fogó 180 mm, hosszúcsőrű kerek fogó 205 mm, oldalcsípőfogó 180 mm	4932464575	4058546225209	

VDE SZIGETELT CSAVARHÚZÓK

- VDE tesztelve 10, 000 V-nál, 1000 V-ra hitelesítve
- Prémium minőségű acél molibdénél és vanádiummal a rugalmasság és az élettartam érdekében
- CNC marású élek a nagy pontosság érdekében a legjobb illeszkedésért
- Fekete foszfát bevonat az élen a korrózióállóság érdekében
- 2 komponensű softgrip markolat a kényelmes használatához
- 3 oldalas kialakítás a csúszásmentes és maximális teljesítményátadáshoz
- Karcsú kivétel elől az alacsony erő igénybevételű / nyomatékú alkalmazásokhoz és finom elektromos munkához
- Lézerrel készített piktogram a csavarhúzó típusáról az egyszerű azonosítás érdekében
- A markolat alsó karimája megakadályozza, hogy a csavarhúzó lapos felületen gördüljön



	Cikkszám	EAN kód		
SL 0.4 x 2.5 x 75	4932464034	4058546219796		
SL 0.5 x 3 x 100	4932464035	4058546219802		
SL 0.6 x 3.5 x 100	4932464036	4058546219819		
SL 0.8 x 4 x 100	4932464037	4058546219826		
SL 1.0 x 5.5 x 125	4932464038	4058546219833		
SL 1.2 x 6.5 x 150	4932464039	4058546219840		
SL 1.2 x 8 x 175	4932464040	4058546219857		
SL 0.5 x 3 x 65	4932464041	4058546219864		
PH0 x 60	4932464042	4058546219871		
PH1 x 80	4932464043	4058546219888		
PH2 x 100	4932464044	4058546219895		
PH3 x 150	4932464045	4058546219901		
PZ0 x 60	4932464046	4058546219918		
PZ1 x 80	4932464047	4058546219925		
PZ2 x 100	4932464048	4058546219932		
PZ3 x 150	4932464049	4058546219949		
T10 x 60	4932464050	4058546219956		
T15 x 75	4932464051	4058546219963		
T20 x 100	4932464052	4058546219970		
T25 x 100	4932464053	4058546219987		
T30 x 100	4932464054	4058546219994		
PH/SL1 x 80	4932464055	4058546220006		
PH/SL2 x 100	4932464056	4058546220013		
PZ/SL1 x 80	4932464057	4058546220020		
PZ2/SL2 x 100	4932464058	4058546220037		
SW6 x 125	4932464059	4058546220044		
SW7 x 125	4932464060	4058546220051		
SW8 x 125	4932464061	4058546220068		
SW8 x 125	4932464062	4058546220075		
SW10 x 125	4932464063	4058546220082		
SW11 x 125	4932464064	4058546220099		
SW13 x 125	4932464065	4058546220105		
VDE 5 darabos csavarhúzó készlet	4932464066	4058546220112		
VDE 7 darabos csavarhúzó készlet 1	4932464067	4058546220129		
VDE 7 darabos csavarhúzó készlet 2	4932464068	4058546220136		

TŰZŐKALAPÁCS

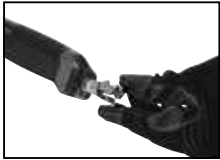

- Megerősített keret, tartós konstrukció
- Tűzőkapocstár, amely véd a károsodás ellen, lehetővé teszi a könnyű, ill. gyors újratöltést, és az elakadt kapcsok könnyű eltávolítását
- A beépített káposkihúzó eltávolítja a kiálló kapcsokat a munkafelületről
- Felület a tűzők beütésére: lehetővé teszi a felhasználónak a tűzők biztonságos beütését a szerszám hátsó felével
- Tűzők 8 / 10 / 12 / 12 mm (szélesség 10,6 mm)
- Kompatibilis az Arrow T50, Novus 11 G, Tacwise 140, Stanley G típusú kapocs méretekkel

	Tűzőkalapács
Cikkszám	48221020
EAN kód	045242323814

HOLLOWCORE™ MÁGNESES CSŐKULCSOK



- HOLLOWCORE™ korlátlan mélység hosszú csavarok és menetes rudak csavarozásához (szabadalmaztatás alatt)
- Mágneses rögzítésű hajtófejek a biztonságos csavarozás érdekében
- Az univerzális hajtófej 4x több anyagtípushoz illeszkedik - négyzetes, 12 pontos, 8 pontos és hatlapú anyákhöz
- Eltávolítja a rozsdás és megszakított csavarokat
- Színes jelzés megkönnyíti a szerszám felismerését a munkahelyen
- A hatlapú szár egy villáskulcs segítségével további erőket biztosít
- Mély belső kulcsnyílások több anya hajtásához
- A kovácsolt acél száruk hosszabb élettartamot és nagyobb tartósságot biztosítanak

	Hex csavarhúzó 5 mm	Hex csavarhúzó 5.5 mm	Hex csavarhúzó 6 mm	Hex csavarhúzó 7 mm	Hex csavarhúzó 8 mm	Hex csavarhúzó 10 mm	Hex csavarhúzó 13 mm
Méret (mm)	5	5.5	6	7	8	10	13
Tőcsavar mérete	M3	M3.5	M4	M5	M6	M8	
Szín kód	Fekete	Barna	Vörös	Narancssárga	Sárga	Kék	Narancssárga
Cikkszám	48222531	48222532	48222533	48222534	48222535	48222536	48222537
EAN kód	045242294428	045242294435	045242294442	045242294459	045242294466	045242294473	045242294480

TARTALOMJEGYZÉK

A MILWAUKEE® BEMUTATÁSA	2 - 3	
M18™ AKKUMULÁTOROS GÉPEK		
M18™ TERMÉKVÁLÁSTÉK	4 - 5	
M18 FUEL™ TECHNOLÓGIA JELLEMZŐI	6 - 7	
REDLITHIUM-ION™ AKKUMULÁTOR JELLEMZŐI	8 - 9	
ONE-KEY™ TECHNOLÓGIA JELLEMZŐI	10 - 11	
C18 HZ	M18 FUEL™ HACKZALL™	53
C18 POG/310	M18™ TÖMÍTŐANYAG- ÉS RAGASZTÓPISZTOLY 310 ML KARTUSSTARTÓVAL	62
C18 POG/400	M18™ TÖMÍTŐANYAG- ÉS RAGASZTÓPISZTOLY 400 ML TUBUSSAL	61
C18 POG/600	M18™ TÖMÍTŐANYAG- ÉS RAGASZTÓPISZTOLY 600 ML TUBUSSAL	61
C18 RAD	M18™ KOMPAKT SAROKCSAVARÓZÓ	24
HD18 AG-115	M18™ 115 MM SAROKCSISZOLÓ HOSSZÚ ALSÓ KAPCSOLÓVAL	42
HD18 AG-125	M18™ 125 MM SAROKCSISZOLÓ HOSSZÚ ALSÓ KAPCSOLÓVAL	42
HD18 BS	M18™ FÉM SZALAGFÜRÉSZ	44
HD18 CS	M18™ KÖRFÜRÉSZ FÁHOZ ÉS MŰANYAGHOZ 55 MM-ES VÁGÁSI MÉLYSÉGGEL	50
HD18 H	M18™ 4 FOKOZATÚ SDS-PLUSZ KOMBIKALAPÁCS	14
HD18 HIW	M18™ ÜTVECSAVARÓZÓ ÜTKÖZŐCSAPPAL	33
HD18 HIWF	M18™ ÜTVECSAVARÓZÓ BIZTOSÍTÓGYŰRŰVEL	33
HD18 HX	M18™ 4 FOKOZATÚ SDS-PLUSZ KOMBIKALAPÁCS	14
HD18 PD	M18™ ÜTVEFŰRŐ-CSAVARÓZÓ	22
M12-18 JSPP	M12™ - M18™ BLUETOOTH® HANGSZÓRÓ	63
M18 AF	M18™ VENTILÁTOR	60
M18 BBL	M18™ AKKUMULÁTOROS PORELFŰVŐ	59
M18 BDD	M18™ KOMPAKT FŰRŐCSAVARÓZÓ	21
M18 BH	M18™ KOMPAKT 2 FOKOZATÚ SDS-PLUSZ KALAPÁCS	15
M18 BHG	M18™ HŐLÉGFŰVŐ	60
M18 BID	M18™ KOMPAKT 1/4" HEX ÜTVECSAVARÓZÓ	27
M18 BIW12	M18™ 1/2" ÜTVECSAVARÓZÓ	36
M18 BIW38	M18™ 3/8" ÜTVECSAVARÓZÓ	36
M18 BJS	M18™ SZŰRŐFÜRÉSZ	55
M18 BLC566	M18™ SZÉNKEFÉ NÉLKÜLI KÖRFÜRÉSZ FÁHOZ ÉS MŰANYAGHOZ 66 MM-ES VÁGÁSI MÉLYSÉGGEL	49
M18 BLDD2	M18™ SZÉNKEFÉ NÉLKÜLI FŰRŐCSAVARÓZÓ	19
M18 BLID2	M18™ SZÉNKEFÉ NÉLKÜLI 1/4" HEX ÜTVECSAVARÓZÓ	26
M18 BLPD2	M18™ SZÉNKEFÉ NÉLKÜLI ÜTVEFŰRŐ-CSAVARÓZÓ	19
M18 BMS12	M18™ FÉMVÁGÓ OLLÓ	43
M18 BMS20	M18™ FÉMVÁGÓ OLLÓ	43
M18 BMT	M18™ MULTI-TOOL	46
M18 BOS125	M18™ 125 MM EXCENTER CSISZOLÓGÉP	56
M18 BP	M18™ GYALU	55
M18 BPD	M18™ KOMPAKT ÜTVEFŰRŐ-CSAVARÓZÓ	21
M18 BRAID	M18™ SAROK ÜTVECSAVARÓZÓ	27
M18 BRAW	M18™ 3/8" SAROK ÜTVECSAVARÓZÓ	37
M18 BSX	M18™ SAWZALL®	52
M18 CAG115X	M18 FUEL™ 115 MM SAROKCSISZOLÓ CSÚSZTATHATÓ KAPCSOLÓVAL	41
M18 CAG115XPDB	M18 FUEL™ 115 MM SAROKCSISZOLÓ HOSSZÚ ALSÓ KAPCSOLÓVAL	40
M18 CAG115XPDB	M18 FUEL™ 115 MM SAROKCSISZOLÓ FÉKEZŐ FUNKCIÓVAL	39
M18 CAG125X	M18 FUEL™ 125 MM SAROKCSISZOLÓ CSÚSZTATHATÓ KAPCSOLÓVAL	41
M18 CAG125XPDB	M18 FUEL™ 125 MM SAROKCSISZOLÓ HOSSZÚ ALSÓ KAPCSOLÓVAL	40

M18 CAG125XPDB	M18 FUEL™ 125 MM SAROKCSISZOLÓ FÉKEZŐ FUNKCIÓVAL	39
M18 CBLDD	M18™ KOMPAKT SZÉNKEFÉ NÉLKÜLI FŰRŐCSAVARÓZÓ	20
M18 CBLID	M18™ KOMPAKT SZÉNKEFÉ NÉLKÜLI 1/4" HEX ÜTVECSAVARÓZÓ	26
M18 CBLPD	M18™ KOMPAKT SZÉNKEFÉ NÉLKÜLI ÜTVEFŰRŐ-CSAVARÓZÓ	20
M18 CBS125	M18 FUEL™ SZALAGFÜRÉSZ MÉLY VÁGÁSHOZ	44
M18 CCS55	M18 FUEL™ KÖRFÜRÉSZ FÁHOZ ÉS MŰANYAGHOZ 55 MM-ES VÁGÁSI MÉLYSÉGGEL	49
M18 CDEX	M18 FUEL™ SDS-PLUSZ PORELSZÍVŐ	16
M18 CHM	M18 FUEL™ 5 KG SDS-MAX FŰRŐ-BONTÓ KALAPÁCS	12
M18 CHPX	M18 FUEL™ NAGY TELJESÍTMÉNYŰ 4 FOKOZATÚ SDS-PLUSZ KALAPÁCS FIXTEC TOKMÁNNYAL	13
M18 CHPXDE	M18 FUEL™ NAGY TELJESÍTMÉNYŰ SDS-PLUSZ KALAPÁCS KÜLÖN CSATLAKOZTATHATÓ PORELSZÍVŐVAL	16
M18 CHX	M18 FUEL™ 4 FOKOZATÚ SDS-PLUSZ KALAPÁCS FIXTEC TOKMÁNNYAL	13
M18 CHXDE	M18 FUEL™ NAGY TELJESÍTMÉNYŰ SDS-PLUSZ KALAPÁCS KÜLÖN CSATLAKOZTATHATÓ PORELSZÍVŐVAL	16
M18 CN156A	M18 FUEL™ 15 GA DÖNTÖTT FINISELŐ SZÖGBELVŐ	56
M18 CN166A	M18 FUEL™ 16 GA DÖNTÖTT FINISELŐ SZÖGBELVŐ	57
M18 CN186S	M18 FUEL™ 18 GA BRAD SZÖGBELVŐ	57
M18 CRAD	M18 FUEL™ SAROKCSAVARÓZÓ	23
M18 CSX	M18 FUEL™ SAWZALL®	52
M18 CV	M18™ KÉZI PORSZÍVŐ	59
M18 FAP	M18 FUEL™ POLÍROZÓ	45
M18 FBJS	M18 FUEL™ SZŰRŐFÜRÉSZ	54
M18 FBPV	M18 FUEL™ HÁTI PORSZÍVŐ	58
M18 FCS66	M18 FUEL™ KÖRFÜRÉSZ FÁHOZ ÉS MŰANYAGHOZ 66 MM-ES VÁGÁSI MÉLYSÉGGEL	48
M18 FDD2	M18 FUEL™ FŰRŐCSAVARÓZÓ	18
M18 FDG	M18 FUEL™ EGYENES CSISZOLÓ	45
M18 FHIWF12	M18 FUEL™ 1/2" NAGY NYOMATÉKŰ ÜTVECSAVARÓZÓ BIZTOSÍTÓGYŰRŰVEL	31
M18 FHIWP12	M18 FUEL™ 1/2" NAGY NYOMATÉKŰ ÜTVECSAVARÓZÓ ÜTKÖZŐCSAPPAL	31
M18 FHM	M18 FUEL™ 8 KG-OS SDS-MAX FŰRŐ-BONTÓ KALAPÁCS	12
M18 FHZ	M18 FUEL™ HACKZALL™	53
M18 FID2	M18 FUEL™ 1/4" HEX ÜTVECSAVARÓZÓ	25
M18 FWF12	M18 FUEL™ 1/2" ÜTVECSAVARÓZÓ BIZTOSÍTÓGYŰRŰVEL	35
M18 FWP12	M18 FUEL™ 1/2" ÜTVECSAVARÓZÓ ÜTKÖZŐCSAPPAL	35
M18 FJS	M18 FUEL™ SZŰRŐFÜRÉSZ	54
M18 FLAG230XPDB	M18 FUEL™ 230 MM NAGY SAROKCSISZOLÓ HOSSZÚ ALSÓ KAPCSOLÓVAL	38
M18 FMCS	M18 FUEL™ FÉMVÁGÓ KÖRFÜRÉSZ	46
M18 FMPD	M18 FUEL™ MÁGNES TALPAS FŰRŐÁLLVÁNY	38
M18 FMS190	M18 FUEL™ 190 MM-ES GÉR VÁGÓ	48
M18 FMS254	M18 FUEL™ 254 MM-ES GÉR VÁGÓ	47
M18 FMTIWF12	M18 FUEL™ 1/2" KÖZEPES NYOMATÉKŰ ÜTVECSAVARÓZÓ BIZTOSÍTÓGYŰRŰVEL	32
M18 FMTIWP12	M18 FUEL™ 1/2" KÖZEPES NYOMATÉKŰ ÜTVECSAVARÓZÓ ÜTKÖZŐCSAPPAL	32
M18 FPD2	M18 FUEL™ ÜTVEFŰRŐ-CSAVARÓZÓ	18
M18 FPM	M18 FUEL™ KEVERŐGÉP	37
M18 FQID	M18 FUEL™ SURGETM™ 1/4" HEX HIDRAULIKUS ÜTVECSAVARÓZÓ	25
M18 FRAD	M18 FUEL™ SUPER HAWG® KÉTSEBESSÉGES SAROKCSAVARÓZÓ	22
M18 FRADH	M18 FUEL™ SUPER HAWG® KÉTSEBESSÉGES SAROKCSAVARÓZÓ QUIK-LOK™ TOKMÁNNYAL	23
M18 FSG	M18 FUEL™ CSAVARÓZÓ GIPSZKARTONHOZ	28
M18 FSGC	M18 FUEL™ CSAVARÓZÓ GIPSZKARTONHOZ CSAVARÓZÓTÁRRAL	28

M18 FSX	M18 FUEL™ SUPER SAWZALL®	51
M18 FTS210	M18 FUEL™ ONE-KEY™ ASZTALI KÖRFŰRÉS	50
M18 GG	M18™ ZSÍRZÓPISZTOLY	62
M18 JSR	M18™ RÁDIÓ	64
M18 JSR DAB+	M18™ RÁDIÓ DAB+	64
M18 ONEDD2	M18 FUEL™ ONE-KEY™ FŰRŐCSAVARÓZÓ	17
M18 ONEFHWF12	M18 FUEL™ ONE-KEY™ 1/2" NAGY NYOMATÉKÚ ŰTVECSAVARÓZÓ BIZTOSÍTÓGYŰRŰVEL	30
M18 ONEFHWF34	M18 FUEL™ ONE-KEY™ 3/4" NAGY NYOMATÉKÚ ŰTVECSAVARÓZÓ BIZTOSÍTÓGYŰRŰVEL	29
M18 ONEFHWP12	M18 FUEL™ ONE-KEY™ 1/2" NAGY NYOMATÉKÚ ŰTVECSAVARÓZÓ ŰTKÖZŐCSAPPAL	30
M18 ONEID2	M18 FUEL™ ONE-KEY™ 1/4" HEX ŰTVECSAVARÓZÓ	24
M18 ONEWF12	M18 FUEL™ ONE-KEY™ 1/2" ŰTVECSAVARÓZÓ BIZTOSÍTÓGYŰRŰVEL	34
M18 ONEWP12	M18 FUEL™ ONE-KEY™ 1/2" ŰTVECSAVARÓZÓ ŰTKÖZŐCSAPPAL	34
M18 ONEPD2	M18 FUEL™ ONE-KEY™ ŰTVEFŰRŐ- CSAVARÓZÓ	17
M18 ONESX	M18 FUEL™ ONE-KEY™ SAWZALL®	51
M18 RC	M18™ RÁDIÓ/TÖLTŐ BLUETOOTH® KAPCSOLATTAL	63
M18 SMS216	M18™ 216 MM-ES GÉRÁVÁGÓ	47
M18 VC2	M18™ NEDVES/SZÁRAZ PORSZÍVÓ	58
M18-28 CPDEX	M18-28 FUEL™ SDS-PLUS PORELSZÍVÓ	15

M18™ ERŐCSOMAGOK

M18 BLPP2A2	M18™ SZÉNKEFE NÉLKÜLI ERŐCSOMAG	66
M18 BLPP2B2	M18™ SZÉNKEFE NÉLKÜLI ERŐCSOMAG	66
M18 BPP2C	M18™ ERŐCSOMAG	67
M18 CBLPP2A	M18™ KOMPAKT SZÉNKEFE NÉLKÜLI ERŐCSOMAG	67
M18 CBLPP2B	M18™ KOMPAKT SZÉNKEFE NÉLKÜLI ERŐCSOMAG	67
M18 FHPP3A	M18™ NAGY TELJESÍTMÉNYŰ ERŐCSOMAG	65
M18 FPP2A2	M18 FUEL™ ERŐCSOMAG	65
M18 FPP2C2	M18 FUEL™ ERŐCSOMAG	66
M18 FPP4F2	M18 FUEL™ ERŐCSOMAG	67
M18 FPP6C2	M18 FUEL™ ERŐCSOMAG	66
M18 ONEPP2A2	M18 FUEL™ ONE-KEY™ ERŐCSOMAG	65
M18 ONEPP2B2	M18 FUEL™ ONE-KEY™ ERŐCSOMAG	65

M12™ AKKUMULÁTOROS GÉPEK

M12™ TERMÉKVÁLÁSZTÉK	68 - 69	
M12 FUEL™ TECHNOLÓGIA JELLEMZŐI	70 - 71	
C12 HZ	M12™ SZUPERKOMPAKT UNIVERZÁLIS FŰRÉS	86
C12 JSR	M12™ SZUPERKOMPAKT RÁDIÓ MP3 CSATLAKOZÁSSAL	96
C12 MT	M12™ SZUPERKOMPAKT AKKUMULÁTOROS MULTI-TOOL	89
C12 PC	M12™ SZUPERKOMPAKT RÉZCSÓVÁGÓ	94
C12 PN	M12™ SZUPERKOMPAKT MAROKFOGANTYÚS SZÖGBEŰTŐ	89
C12 PPC	M12™ SZUPERKOMPAKT PEX VÁGÓ	95
C12 RAD	M12™ SZUPERKOMPAKT SAROKCSAVARÓZÓ	77
C12 RT	M12™ SZUPERKOMPAKT UNIVERZÁLIS NAGYFORDULATSZÁMÚ GÉP	90
M12 BD	M12™ SZUPERKOMPAKT CSAVARÓZÓ	78
M12 BDD	M12™ SZUPERKOMPAKT FŰRŐCSAVARÓZÓ	76
M12 BDDX	M12™ SZUPERKOMPAKT LEVEHETŐ TOKMÁNYÚ FŰRŐCSAVARÓZÓ	75
M12 BI	M12™ SZUPERKOMPAKT KOMPRESSZOR	85
M12 BID	M12™ SZUPERKOMPAKT 1/4" HEX ŰTVECSAVARÓZÓ	79
M12 BIW12	M12™ SZUPERKOMPAKT 1/2" ŰTVECSAVARÓZÓ	82

M12 BIW38	M12™ SZUPERKOMPAKT 3/8" ŰTVECSAVARÓZÓ	82
M12 BPD	M12™ SZUPERKOMPAKT ŰTVEFŰRŐ- CSAVARÓZÓ	76
M12 BPRT	M12™ SZUPERKOMPAKT POPSZEGECSELO	88
M12 BPS	M12™ SZUPERKOMPAKT POLÍRZÓ/CSISZOLÓ	91
M12 BRAID	M12™ SZUPERKOMPAKT SAROK ŰTVECSAVARÓZÓ	80
M12 BS	M12™ SZUPERKOMPAKT SZALAGFŰRÉS	90
M12 BSD	M12™ SZUPERKOMPAKT EGYSEBESSÉGES CSAVARÓZÓ	78
M12 BST	M12™ SZUPERKOMPAKT TŰZŐGÉP	88
M12 CC	M12™ SZUPERKOMPAKT AKKUMULÁTOROS KÁBELVÁGÓ	95
M12 CCS44	M12 FUEL™ SZUPERKOMPAKT KÖRFŰRÉS	87
M12 CD	M12 FUEL™ SZUPERKOMPAKT CSAVARÓZÓ	77
M12 CH	M12 FUEL™ SZUPERKOMPAKT SDS-PLUS KALAPÁCS	72
M12 CHZ	M12 FUEL™ SZUPERKOMPAKT KÉZIFŰRÉS	86
M12 DE	M12™ UNIVERZÁLIS PORELSZÍVÓ FŰRŐKALAPÁCSOKHOZ	73
M12 FOOT	M12 FUEL™ SZUPERKOMPAKT VÁGÓSZERSZÁM	91
M12 FDD	M12 FUEL™ SZUPERKOMPAKT FŰRŐCSAVARÓZÓ	73
M12 FID	M12 FUEL™ SZUPERKOMPAKT 1/4" HEX ŰTVECSAVARÓZÓ	79
M12 FIR12	M12 FUEL™ SZUPERKOMPAKT 1/2" RACSNIS CSAVARKULCS	83
M12 FIR14	M12 FUEL™ SZUPERKOMPAKT 1/4" RACSNIS CSAVARKULCS	84
M12 FIR38	M12 FUEL™ SZUPERKOMPAKT 3/8" RACSNIS CSAVARKULCS	83
M12 FW14	M12 FUEL™ SZUPERKOMPAKT 1/4" ŰTVECSAVARÓZÓ	81
M12 FW38	M12 FUEL™ SZUPERKOMPAKT 3/8" ŰTVECSAVARÓZÓ	81
M12 FWF12	M12 FUEL™ SZUPERKOMPAKT 1/2" ŰTVECSAVARÓZÓ	80
M12 FPD	M12 FUEL™ SZUPERKOMPAKT ŰTVEFŰRŐ- CSAVARÓZÓ	74
M12 FPDX	M12 FUEL™ SZUPERKOMPAKT LEVEHETŐ TOKMÁNYÚ ŰTVEFŰRŐ- CSAVARÓZÓ	75
M12 GG	M12™ SZUPERKOMPAKT ZSÍRZÓPISZTOLY	92
M12 H	M12™ SZUPERKOMPAKT SDS-PLUS KALAPÁCS	72
M12 HV	M12™ SZUPERKOMPAKT PORSZÍVÓ	92
M12 IR	M12™ SZUPERKOMPAKT RACSNIS CSAVARKULCS	84
M12 JS	M12™ SZUPERKOMPAKT SZŰRŐFŰRÉS	87
M12 JSSP	M12™ BLUETOOTH® HANGSZÓRÓ	96
M12 PCG/310	M12™ SZUPERKOMPAKT TÖMÍTŐANYAG- ÉS RAGASZTÓPISZTOLY 310 ML KARTUSTARTÓVAL	93
M12 PCG/400	M12™ SZUPERKOMPAKT TÖMÍTŐANYAG- ÉS RAGASZTÓPISZTOLY 400 ML TUBUSSAL	93
M12 PCG/600	M12™ SZUPERKOMPAKT TÖMÍTŐANYAG- ÉS RAGASZTÓPISZTOLY 600 ML TUBUSSAL	94
M12 SI	M12™ SZUPERKOMPAKT FORRASZTÓPÁKA	85
M12-18 JSSP	M12™ - M18™ BLUETOOTH® HANGSZÓRÓ	97

M12™ ERŐCSOMAGOK

M12 BPP2B	M12™ ERŐCSOMAG	98
M12 BPP2C	M12™ ERŐCSOMAG	98
M12 BPP2D	M12™ ERŐCSOMAG	99
M12 BPP3A	M12™ ERŐCSOMAG	99
M12 BPP4A	M12™ ERŐCSOMAG	99
M12 FPP2A	M12 FUEL™ ERŐCSOMAG	98
M12 FPP2B	M12 FUEL™ ERŐCSOMAG	98

TESZT ÉS MÉRŐMŰSZEREK

2200-40	ELEKTROMOS FESZŰLTSGMÉRŐ	105
2205-40	VILLÁS MÉRŐKÉSZÜLÉK (NYITOTT LAKATFOGÓ) VILLANYSZERELŐKNEK	102
2212-20	AUTOMATIKUS FESZŰLTSGÉG / FOLYTONOSSÁG VIZSGÁLÓ	103

2216-40	KIS MULTIMÉRŐ	103
2217-40	DIGITÁLIS MULTIMÉRŐ	104
2235-40	KIS LAKATFOGÓ	104
2267-40	LÉZERES HŐMÉRŐ	105
2309-60	ALKALINE VIZSGÁLÓKAMERA	102
LDM 100	LÉZERES TÁVOLSÁGMÉRŐ 100 M	107
LDM 30	LÉZERES TÁVOLSÁGMÉRŐ 30 M	106
LDM 45	LÉZERES TÁVOLSÁGMÉRŐ 45 M	106
LDM 50	LÉZERES TÁVOLSÁGMÉRŐ 50 M	107
M12 IC	M12™ SZUPERKOMPAKT M-SPECTOR™ 360° VIZSGÁLÓKAMERA	101
M12 IC AV3	M12™ DIGITÁLIS VIZSGÁLÓKAMERA	101

MUNKARUHÁZAT

ÉPÍTŐIPARI SZERSZÁMÓV	122	
MUNKAVÉDELMI KESZTYŰ	117	
SZERSZÁMÓV VILLANYSZERELŐKNEK	122	
SZERSZÁMTÁSKA VILLANYSZERELŐKNEK	121	
ÚJJÉG NÉLKÜLI KESZTYŰ	118	
FLEXIBILIS VÉDŐKESZTYŰ	118	
SZERSZÁMTÁROLÓ HÁTIZSÁK	119	
ALACSONY PROFILÚ HÁTIZSÁK	120	
M12 HBWP	M12™ FŰTHETŐ HIBRID PUFI MELLÉNY	110
M12 HBWP LADIES	M12™ FŰTHETŐ HIBRID NŐI PUFI MELLÉNY	110
M12 HH BL3	M12™ FŰTHETŐ KAPUCNIS PULÓVER-FEKETE	113
M12 HH GREY3	M12™ FŰTHETŐ KAPUCNIS PULÓVER-SZÜRKE	113
M12 HJ BL4	M12™ PRÉMIUM FŰTHETŐ KABÁT	112
M12 HJ CAM05	M12™ TEREPSZÍNŰ FŰTHETŐ KABÁT	111
M12 HJ GREY4	M12™ PRÉMIUM FŰTHETŐ KABÁT	111
M12 HJ LADIES2	M12™ NŐI FŰTHETŐ KABÁT	112
M12 HJP	M12™ FŰTHETŐ HIBRID PUFI KABÁT	109
M12 HJP LADIES	M12™ FŰTHETŐ NŐI HIBRID PUFI KABÁT	109
PACKOUT™ HÁTIZSÁK	128	
PACKOUT™ TÁROLÓ LÁDA	124	
PACKOUT™ RENDSZERZŐ DOBOZ KÖZEPES	125	
PACKOUT™ KOMPAKT VÉKONY RENDSZERZŐ	126	
PACKOUT™ SZERSZÁMTÁSKA ZÁRT	127	
PACKOUT™ HD ADAPTER	129	
PACKOUT™ JELLEMZŐI	123	
PACKOUT™ MUNKATERÜLETI HŰTŐTÁSKA	129	
PACKOUT™ RENDSZERZŐ DOBOZ NAGY	125	
PACKOUT™ VÉKONY RENDSZERZŐ	126	
PACKOUT™ MŰSZERTÁSKA	128	
PACKOUT™ SZERSZÁMTÁSKA NYITOTT	127	
PACKOUT™ TÁROLÓ LÁDA	124	
HÁTIZSÁK	120	
ULTIMATE MUNKATERÜLETI HÁTIZSÁK	121	
WGJCBL	GRIDIRON™ KABÁT	117
WGJHBL	GRIDIRON™ KAPUCNIS KABÁT	116
WGJ-R	GRIDIRON™ MUNKANADRÁG	114
WWLSG	WORKSKIN™ TECHNIKAI HOSSZÚ ÚJJÚ PÓLÓ-SZÜRKE	114
WWLSY	WORKSKIN™ TECHNIKAI HOSSZÚ ÚJJÚ PÓLÓ-LÁTHATÓSÁGI	115
WWSSG	WORKSKIN™ TECHNIKAI RÖVID ÚJJÚ PÓLÓ-SZÜRKE	115

WWSY	WORKSKIN™ TECHNIKAI RÖVID ÚJJÚ PÓLÓ-LÁTHATÓSÁGI	116
------	---	-----

KERTI GÉPEK		
M18 CHT	M18 FUEL™ SÓVÉNYVÁGÓ	132
M18 CLT	M18 FUEL™ SZÉGBÉLYNYÍRÓ	132
M18 FBL	M18 FUEL™ LOMBFŰVÓ	131
M18 FCHS	M18 FUEL™ LÁNCFŰRÉS	131
M18 FOPH	M18 FUEL™ KÜLTÉRI FEJVEJSÉG	133

FORCE LOGIC™

C12 PXP	M12™ SZUPERKOMPAKT AKKUMULÁTOROS Q&E CSÓTÁGÍTÓ MAGYARORSZÁGON NEM RENDELHETŐ!	146
KRIMPELŐ BETÉTEK	137	
CSÓTÁGÍTÓ FEJEK, MAGYARORSZÁGON NEM RENDELHETŐ!	147	
HD18 PXP	M18™ AKKUMULÁTOROS CSÓTÁGÍTÓ MAGYARORSZÁGON NEM RENDELHETŐ!	146
M12 HPT	M12™ SZUPERKOMPAKT FORCE LOGIC™ HIDRAULIKUS PRÉS	144
M18 BLHPT	M18™ FORCE LOGIC™ SZÉNKEFE NÉLKÜLI HIDRAULIKUS PRÉS	142
M18 HCC45	M18™ FORCE LOGIC™ 44 MM-ES HIDRAULIKUS KÁBELVÁGÓ	139
M18 HCC75	M18™ FORCE LOGIC™ HIDRAULIKUS FÖLDALATTI KÁBELVÁGÓ	139
M18 HCC75R	M18™ FORCE LOGIC™ HIDRAULIKUS FÖLD ALATTI KÁBELVÁGÓ TÁVVEZÉRLŐVEL	138
M18 HCCT	M18™ FORCE LOGIC™ HIDRAULIKUS KÁBELKRIMPELŐ 53 KN	136
M18 HCCT109/42	M18™ FORCE LOGIC™ HIDRAULIKUS KÁBELKRIMPELŐ 109 KN	136
M18 HKP	M18™ FORCE LOGIC™ HIDRAULIKUS LYUKASZTÓGÉP	141
M18 ONEBLPXL	M18™ ONE-KEY™ FORCE LOGIC™ UPONOR® Q&E HIDRAULIKUS CSÓTÁGÍTÓ MAGYARORSZÁGON NEM RENDELHETŐ!	145
M18 ONEHCC	M18™ FORCE LOGIC™ 35 MM-ES HIDRAULIKUS KÁBELVÁGÓ	140
PRÉSPÓFAK	143	

LEFOLYÓCSÓTISZÍTÓK

M12 BDC6	M12™ SZUPERKOMPAKT LEFOLYÓCSÓTISZÍTÓ 6 MM-ES SPIRÁLIS KÁBELLEL	149
M12 BDC8	M12™ SZUPERKOMPAKT LEFOLYÓCSÓTISZÍTÓ 8 MM-ES SPIRÁLIS KÁBELLEL	149
M12™ LEFOLYÓCSÓTISZÍTÓ TARTOZÉKOK	153	
M18 FDCPF10	M18 FUEL™ LEFOLYÓCSÓTISZÍTÓ 10 MM	150
M18 FDCPF8	M18 FUEL™ LEFOLYÓCSÓTISZÍTÓ 8 MM	150
M18 FFSDC10	M18 FUEL™ DUGULÁSELHÁRÍTÓ 10 MM	152
M18 FFSDC13	M18 FUEL™ DUGULÁSELHÁRÍTÓ 13 MM	152
M18 FFSDC16	M18 FUEL™ DUGULÁSELHÁRÍTÓ 16 MM	151
M18 FS DUGULÁSELHÁRÍTÓ TARTOZÉKOK	153	
M18 PF LEFOLYÓCSÓTISZÍTÓ TARTOZÉKOK	153	

TRUEVIEW™ NAGY TELJESÍTMÉNYŰ VILÁGÍTÁS

FL-LED	ALKALI SZÓRT FÉNYŰ LÁMPA	171
HL-LED	ELEMES FEJLÁMPA	170
HOBL 7000	VEZETÉKES NAGY TELJESÍTMÉNYŰ CSARNOKMEGILÁGÍTÓ LÁMPA	158
IFL-LED	ELEMES TOLL LÁMPA	170
L4 FL	USB ŰJRÁTÖLTHETŐ SZÓRT FÉNYŰ LÁMPA	168
L4 FL	USB ŰJRÁTÖLTHETŐ SZÓRT FÉNYŰ ZSEBLÁMPA	167
L4 HL	USB ŰJRÁTÖLTHETŐ FEJLÁMPA	169
L4 MLED	USB ŰJRÁTÖLTHETŐ KOMPAKT ZSEBLÁMPA	169
L4 PWL	USB ŰJRÁTÖLTHETŐ FORGATHATÓ LÁMPA	168
M12.AL	M12™ LED TERMÉGVILÁGÍTÓ LÁMPA	162

M12 LL	M12™ LED MUNKA LÁMPA	165
M12 MLED	M12™ LED NAGY TELJESÍTMÉNYŰ ZSEBLÁMPA	166
M12 SAL	M12™ ÁLLVÁNYOS LÁMPA	160
M12 SL	M12™ LED RÜDLÁMPA	164
M12 SLED	M12™ LED REFLEKTOR	163
M12 TLED	M12™ LED LÁMPA	167
M12 UHL	M12™ LED MOTORÉR VILÁGÍTÁS	163
M18 AL	M18™ LED TÉRMEGVILÁGÍTÓ LÁMPA	161
M18 HAL	M18™ NAGY TELJESÍTMÉNYŰ VILÁGÍTÁS	161
M18 HSAL	M18™ ÁLLVÁNYOS TÉRMEGVILÁGÍTÓ LED LÁMPA ÉS TÖLTŐ	158
M18 IL	M18™ LED SZERELŐ LÁMPA	164
M18 LL	M18™ LED MUNKA LÁMPA	165
M18 ONERSAL	M18™ ONE-KEY™ ÁLLVÁNYOS TÉRMEGVILÁGÍTÓ LED LÁMPA	159
M18 ONESLDP	M18™ ONE-KEY™ LED KOMPAKT HELYSZÍNMEGVILÁGÍTÓ LÁMPA ÉS TÖLTŐ	156
M18 ONESLSP	M18™ ONE-KEY™ LED HELYSZÍNMEGVILÁGÍTÓ LÁMPA	156
M18 PAL	M18™ FÖRSZABHATÓ LÁMPA	160
M18 SAL	M18™ ÁLLVÁNYOS TÉRMEGVILÁGÍTÓ LED LÁMPA	159
M18 SLED	M18™ LED HORDOZHATÓ REFLEKTOR	162
M18 SLSP	M18™ LED KOMPAKT HELYSZÍNMEGVILÁGÍTÓ LÁMPA	157
M18 TAL	M18™ TÉRMEGVILÁGÍTÓ LÁMPA	157
M18 TLED	M18™ LED LÁMPA	166
ML-LED	ALKÁLJ ELEMLÁMPA	171

M28™ AKKUMULÁTOROS GÉPEK

HD28 AG115	M28™ 115 MM SAROKCSISZOLÓ	175
HD28 AG125	M28™ 125 MM SAROKCSISZOLÓ	175
HD28 CS	M28™ KÖRFŰRÉSZ 54 MM-ES VÁGÁSI MÉLYSÉGGEL	177
HD28 HW	M28™ 1/2" ŰTVECSAVARÓZÓ	176
HD28 JSB	M28™ SZŰRŐFŰRÉSZ	178
HD28 MS	M28™ FÉMVÁGÓ KÖRFŰRÉSZ	176
HD28 PD	M28™ ŰTVEFŰRŐ	174
HD28 SG	M28™ EGYENES CSISZOLÓ	177
HD28 SX	M28™ SAWZALL® SZABLYAFŰRÉSZ	178
M18-28 CPDEX	M18-28 FUEL™ SDS-PLUS PORELSZÍVÓ	173
M28 CHPX	M28 FUEL™ 4 FOKOZATÚ SDS-PLUS KALAPÁCS FIXTEC TOKMÁNNYAL	173
M28 CHPXDE	M28 FUEL™ 4 FOKOZATÚ SDS-PLUS KALAPÁCS FIXTEC TOKMÁNNYAL ÉS PORELSZÍVÓVAL	174
M28 PACK D	M28™ ERŐCSOMAG	179

M4™ AKKUMULÁTOROS GÉPEK

M4 D	M4™ CSAVARBEHALTÓ	179
------	-------------------	-----

AKKUMULÁTOROK ÉS TÖLTŐK

AKKUMULÁTOR ÉS TÖLTŐ SZETTEK	182 - 183
TÖLTŐK	181
M12™ AKKUMULÁTOROK	180
M18™ AKKUMULÁTOROK	180
EGYÉB AKKUMULÁTOROK	181

ÉPÍTŐIPAR

AGV 12 DEC	1200 W SAROKCSISZOLÓ PORELVEZETŐ BURKOLATTAL	212
------------	--	-----

AGV 12 DEG	1200 W SAROKCSISZOLÓ PORELVEZETŐ BURKOLATTAL	212
AGV 15 DEC	1550 W SAROKCSISZOLÓ PORELVEZETŐ BURKOLATTAL	211
AGV 15 DEG	1550 W SAROKCSISZOLÓ PORELVEZETŐ BURKOLATTAL	211
B2E 16 RLD	900 W KÉTSEBESSÉGES FÜRÓGÉP	203
BRT	KALAPÁCS SZÁLLÍTÓ KOCSI	188
DCM 2-250 C	FÜRÓGÉP GYÉMÁNT FÜRÓKORONÁHOZ	210
DCM 2-350 C	FÜRÓGÉP GYÉMÁNT FÜRÓKORONÁHOZ	209
DD 2-160 XE	KÉTSEBESSÉGES SZÁRAZ GYÉMÁNTFŰRŐ	208
DD 3-152	HÁROMSEBESSÉGES KOMBI GYÉMÁNTFŰRŐ	207
DE 13 RP	630 W EGYSEBESSÉGES FÜRÓGÉP	205
DR 152 T	GYÉMÁNTFŰRŐ ÁLLVÁNY DD 3-152 GYÉMÁNTFŰRŐHOZ	208
DR 250 TV	ALUMÍNÍUM FÜRÓÁLLVÁNY DCM 2-250 C GYÉMÁNTFŰRŐHOZ	210
DR 350 T	ALUMÍNÍUM FÜRÓÁLLVÁNY DCM 2-350 C GYÉMÁNTFŰRŐHOZ	209
DWSE 4000 Q	CSAVARÓZÓ GIPSZKARTONHOZ	206
HD2E 13 R	705 W KÉTSEBESSÉGES FÜRÓGÉP	203
HDE 13 ROD	825 W EGYSEBESSÉGES FÜRÓGÉP	204
HDE 13 RDX	950 W EGYSEBESSÉGES FÜRÓGÉP	204
IPWE 400 R	1/2" ŰTVECSAVARÓZÓ	206
IPWE 520 R	3/4" ŰTVECSAVARÓZÓ	207
K 1000 S	10 KG BONTÓKALAPÁCS	188
K 1528 H	15 KG BONTÓKALAPÁCS	187
K 1530 H	15 KG BONTÓKALAPÁCS	187
K 2000 H	20 KG BONTÓKALAPÁCS	186
K 2500 H	25 KG BONTÓKALAPÁCS	186
K 500 S	5 KG BONTÓKALAPÁCS	192
K 500 ST	5 KG BONTÓKALAPÁCS	192
K 540 S	5 KG SDS-MAX FÜRŐ-VÉSŐ KALAPÁCS	191
K 545 S	5 KG SDS-MAX FÜRŐ-VÉSŐ KALAPÁCS	191
K 750 S	7 KG SDS-MAX FÜRŐ-BONTÓ KALAPÁCS	190
K 850	8 KG FÜRŐ-BONTÓ KALAPÁCS	189
K 900	10 KG BONTÓKALAPÁCS	190
K 950	10 KG FÜRŐ-BONTÓ KALAPÁCS	189
PCE 3/K	3 KG SDS-PLUS VÉSŐKALAPÁCS	193
PD2E 22 R	850 W KÉTSEBESSÉGES ŰTVEFŰRŐ	201
PD2E 24 R	1020 W KÉTSEBESSÉGES ŰTVEFŰRŐ	199
PD2E 24 RS	1010 W KÉTSEBESSÉGES ŰTVEFŰRŐ	200
PD2E 24 RST	1200 W KÉTSEBESSÉGES ŰTVEFŰRŐ	200
PD-705	705 W ŰTVEFŰRŐ	201
PDE 13 RX	630 W EGYSEBESSÉGES ŰTVEFŰRŐ	202
PDE 16 RP	630 W EGYSEBESSÉGES ŰTVEFŰRŐ	202
PFH 24	24 MM SDS-PLUS FÜRÓKALAPÁCS	198
PFH 26	26 MM SDS-PLUS FÜRÓKALAPÁCS	197
PFH 26 T	26 MM SDS-PLUS KOMBI KALAPÁCS	197
PH 26	26 MM SDS-PLUS KOMBI KALAPÁCS	196
PH 26 T	26 MM SDS-PLUS KOMBI KALAPÁCS	196
PH 27	26 MM SDS-PLUS KOMBI KALAPÁCS	195
PH 28	28 MM SDS-PLUS KOMBI KALAPÁCS	195
PH 30	30 MM SDS-PLUS KOMBI KALAPÁCS	195
PLH 20	20 MM SDS-PLUS 2 ÜZEMMÓDÚ, L-FORMÁJÚ RÖGZÍTŐ KALAPÁCS	198
PLH 28	28 MM SDS-PLUS L-FORMÁJÚ KOMBI KALAPÁCS	194
PLH 32	32 MM SDS-PLUS L-FORMÁJÚ KOMBI KALAPÁCS	193
SB 2-35 D	1010 W KÉTSEBESSÉGES ŰTVEFŰRŐ	199

TARTALOMJEGYZÉK

TKSE 2500 Q	CSAVARÓZÓ ÖNMEZSŐZŐ CSAVAROKHOZ	205
WCE 30	1500 W 125 MM (30 MM VÁGÁSI MÉLYSÉG) FALHORONYMARÓ	213
WCS 45	1900 W 150 MM (45 MM VÁGÁSI MÉLYSÉG) FALHORONYMARÓ	213

FÉMMEGMUNKÁLÁS

AG 10 EK	1000 W SAROKCSISZOLÓ	226
AG 13 XSPD	1250 W SAROKCSISZOLÓ	224
AG 22	2200 W SAROKCSISZOLÓ	219
AG 24	2400 W SAROKCSISZOLÓ	218
AG 800 E	800 W SAROKCSISZOLÓ	227
AG 800 EK	800 W SAROKCSISZOLÓ	227
AG 9	850 W SAROKCSISZOLÓ	226
AGS 15-125 C	1500 W CSISZOLÓ	228
AGV 10 EK	1000 W SAROKCSISZOLÓ	225
AGV 12	1200 W SAROKCSISZOLÓ	225
AGV 13	1250 W SAROKCSISZOLÓ	222
AGV 13 XSPDE	1250 W SAROKCSISZOLÓ	224
AGV 13 XSPDEB	1250 W SAROKCSISZOLÓ	223
AGV 15	1550 W SAROKCSISZOLÓ	222
AGV 17	1750 W SAROKCSISZOLÓ	221
AGV 17 INOX	1750 W ALACSONY FORDULATSZÁMÚ SAROKCSISZOLÓ	220
AGV 21 GEX	2100 W SAROKCSISZOLÓ	220
AGV 22	2200 W SAROKCSISZOLÓ	219
AGV 24	2400 W SAROKCSISZOLÓ	218
AGV 26	2600 W SAROKCSISZOLÓ	216
AGVK 24	2400 W SAROKCSISZOLÓ	217
AGVM 24	2400 W SAROKCSISZOLÓ	217
AGVM 26	2600 W SAROKCSISZOLÓ	216
AP 12 E	1200 W POLIROZÓ VÁLTOZTATHATÓ SEBESSÉGGEL	229
AP 14-2 200 E	1450 W POLIROZÓ	229
AS 12 E	1200 W CSISZOLÓ VÁLTOZTATHATÓ SEBESSÉGGEL	228
BS 125	MÉLYEN VÁGÓ SZALAGFŰRÉSZ	232
CHS 355	2300 W FÉMDARABOLÓ	233
DE 10 RX	630 W NAGY FORDULATSZÁMÚ EGYSEBESSÉGES FÜRÓGÉP	234
DG 30 E	VÁLTOZTATHATÓ SEBESSÉGŰ EGYKEZES EGYENES CSISZOLÓ	231
DG 7 E	ALACSONY FORDULATSZÁMÚ EGYENES CSISZOLÓ	230
DGL 30 E	VÁLTOZTATHATÓ SEBESSÉGŰ KÉTKEZES EGYENES CSISZOLÓ	230
DGL 34	KÉTKEZES EGYENES CSISZOLÓ NAGY FORDULATSZÁMMAL	230
HDE 6 RQ	725 W EGYSEBESSÉGES FÜRÓGÉP NAGY FORDULATSZÁMMAL	233
MCS 66	SZÁRAZ FÉMVÁGÓ KÖRFŰRÉSZ	232
MDE 41	MÁGNESES FÜRÓÁLLVÁNY ELEKTROMÁGNESSEL	235
MDE 42	MÁGNESES FÜRÓÁLLVÁNY	235
MDP 41	MÁGNESES FÜRÓÁLLVÁNY PERMANENS MÁGNESSSEL	234

FAMEGMUNKÁLÁS

AS 2-250 ELP	25 L L-POROSZTÁLYÚ PORELSZÍVÓ	248
AS 30 LAC	30 L L-POROSZTÁLYÚ PORELSZÍVÓ	247
AS 30 MAC	30 L M-POROSZTÁLYÚ PORELSZÍVÓ	247
AS 42 MAC	42 L M-POROSZTÁLYÚ PORELSZÍVÓ	246
BS 100 LE	4" (100 MM) SZÉLES SZALAGCSISZOLÓ	244
CS 60	184 MM-ES KÖRFŰRÉSZ (61 MM VÁGÁSI MÉLYSÉGGEL)	243
CS 85 CBE	235 MM-ES KÖRFŰRÉSZ (85 MM VÁGÁSI MÉLYSÉGGEL)	242

CS 85 SB	235 MM-ES KÖRFŰRÉS (85 MM VÁGÁSI MÉLYSÉGGEL)	241
FSPE 110 X	HEAVY DUTY SZŰRŐFŰRÉS MARKOLATFOGANTYÚVAL	241
JS 120 X	HEAVY DUTY SZŰRŐFŰRÉS MARKOLATFOGANTYÚVAL	240
JSPE 135	HEAVY DUTY FELSŐFOGANTYÚ SZŰRŐFŰRÉS	240
MS 216	8 1/2" COLOS (216 MM) KOMPAKT GÉRVÁGÓ INTEGRÁLT VEZETŐSZÁNNAL	248
MS 304 DB	12" COLOS (305 MM-ES) KÉTOLDALRA DÖNTHETŐ GÉRVÁGÓ	249
MSL 1000	2 M-IG MEGHOSSZABÍTHATÓ GÉRVÁGÓ ÁLLVÁNY	250
MSL 2000	2.5 M-IG MEGHOSSZABÍTHATÓ GÉRVÁGÓ ÁLLVÁNY	250
MSL 3000	3 M-IG MEGHOSSZABÍTHATÓ GÉRVÁGÓ ÁLLVÁNY	251
ROS 125 E	125 MM-ES EXCENTER CSISZOLÓGÉP	245
ROS 150 E-2	150 MM-ES EXCENTER CSISZOLÓGÉP	244
SCS 65 Q	190 MM-ES KÖRFŰRÉS (65 MM VÁGÁSI MÉLYSÉGGEL)	243
SPS 140	1/4" REZGŐCSISZOLÓ	245
SSD 1100 X	1100 W SAWZALL® SZABLYAFŰRÉS	239
SSPE 1300 RX	1300 W SAWZALL® SZABLYAFŰRÉS	238
SSPE 1300 SX	1300 W SAWZALL® SZABLYAFŰRÉS	239
SSPE 1500 X	1500 W SAWZALL® SZABLYAFŰRÉS	238
TSS 1000	ÁLLVÁNY ASZTALI KÖRFŰRÉSZEZ	251

KÉZISZERSZÁMOK

RACSNIS MULTIFUNKCIÓS CSAVARHÚZÓ 10 AZ 1-BEN	289
5 AZ 1-BEN LAPOS FOGÓ	279
ÁLLÍTHATÓ POFAJÚ VILLÁSKULCSOK	286
TELESZKÓPOS CSAPTLEPKULCS	288
KOMPAKT TORPEDÓ VÍZMÉRTÉK	257
BLOKKTORPEDÓ VÍZMÉRTÉK	256
CSAPSZEGVÁGÓK	277
KÁBELVÁGÓ	280
CHEATER- ÁLLÍTHATÓ CSŐKULCS	285
KOMPAKT EGYKEZES KÉZI FŰRÉS LAP-BEFOGÓ	273
ÖSSZESUKHATÓ MÉRŐLÉC	266
ZÁRT ELŐTOLÁSÚ RÉZCSÓVÁGÓK	276
OLDALCSÍPÓFOGÓ	279
FASTBACK™ ÖSSZESUKHATÓ, KINYITHATÓ PENGÉJŰ UNIVERZÁLIS KÉS	268
FASTBACK™ ÖSSZESUKHATÓ KÉS PENGETARTÓVAL	268
FASTBACK™ ÖSSZESUKHATÓ KÉS	267
ÜVEGSZÁLAS KERETES MÉRŐSZALAG	265
ÖSSZESUKHATÓ EGYKEZES KÉZIFŰRÉS	274
FŰRÉSZKERET	272
TŰZŐKALAPÁCS	292
HARDLINE™ ÖSSZESUKHATÓ KÉS	267
HEAVY DUTY KOMBINÁLT FOGÓ	278
HOLLOWCORE™ MÁGNESES CSŐKULCSOK	292
KAMPÓ KÉSZLET	284
INKZALL™ VÉKONY HEGYŰ JELŐLŐ FILCEK	260
INKZALL™ SZÖVEGKIEMLŐ FILCEK	260
INKZALL™ JELŐLŐ FILCEK	259
INKZALL™ JELŐLŐ FILCEK	258
INKZALL™ JELŐLŐ FILCEK ÉRINTŐ FUNKCIÓVAL	259
IPARI ÖLLÖK	272
ZÁRT MÉRŐSZALAG	265

HOSSZÚCSŐRŰ LAPOS FOGÓ	278
KERETES MÉRŐSZALAGOK	264
LEMEZVÁGÓ OLLÓ	271
MINI RÉZCSÓVÁGÓK	276
MINIBOX VÍZMÉRTÉK	257
HOMLOKCSÍPÓFOGÓ	280
PEX VÁGÓ	275
ZSEB VÍZMÉRTÉK	258
PRÉMIUM MÁGNESES MÉRŐSZALAGOK	261
PRO KOMPAKT MÉRŐSZALAGOK	261
FESZÍTŐVÁS KÉSZLET - 4 DB	285
PVC EGYKEZES KÉZIFŰRÉS	273
VÍZPUMPAFOGÓ	281
RÁSPOLYOS KÉZIFŰRÉS	274
RACSNIS PVC VÁGÓ	275
SORJÁZÓ	277
REDCAST PRÉSÖNTÉSŰ VÍZMÉRTÉKEK	256
REDSTICK™ VÍZMÉRTÉKEK	254
REDSTICK™ KOMPAKT VÍZMÉRTÉKEK	254
REDSTICK™ BETONLEHÚZÓ VÍZMÉRTÉKEK	255
SAROKCSÓFOGÓ	288
BIZTONSÁGI KÉS	270
VISSZAHÚZHATÓ PENGÉJŰ BIZTONSÁGI KÉS	269
VISSZAHÚZHATÓ PENGÉJŰ UNIVERZÁLIS KÉS	269
KESKENY VÍZMÉRTÉKEK	255
SLIMLINE MÉRŐSZALAGOK	262
TÖRHHETŐ PENGÉJŰ KÉS CSAVAROS RÖGZÍTÉSSEL	270
ACÉL ÉS ALUMÍNÍUM CSÓKULCSOK	287
MÉRŐSZALAG 2 M	264
AUTOMATA ZÁRAS MÉRŐSZALAG	262
STUD MÉRŐSZALAG	263
MÉRŐSZALAG LED LÁMPÁVAL	263
TORQUE LOCK™ LÁNCOS ÖNZÁRÓ FOGÓ	281
TORQUE LOCK™ C-POFÁS ÖNZÁRÓ FOGÓ	283
TORQUE LOCK™ ÁLLÍTHATÓ ÖNZÁRÓ FOGÓ	282
TORQUE LOCK™ SZÉLES POFÁJÚ, ÁLLÍTHATÓ ÖNZÁRÓ FOGÓ	284
VDE SZIGETELT FOGÓK	290
VDE SZIGETELT CSAVARHÚZÓK	291
ÖSSZECSUZHATÓ FA MÉRŐLÉC	266

TARTALOMJEGYZÉK

293 - 298



Nothing but **HEAVY DUTY**.™

Az Ön Milwaukee® kereskedője:

Techtronic Industries Eastern Europe Sp. z o.o.

Komitetu Obrony Robotników 45A
02-146 Varsó, Lengyelország
Tel + 36 1 999 6795